



<https://www.lundal.co.jp>



株式会社 ランダルコーポレーション

本社 〒351-0034 埼玉県朝霞市西原1-7-1
Tel.048-475-3661 Fax.048-475-3712
E-mail:lundal-corp3662@lundal.co.jp

札幌営業所 Tel.011-787-5100
青森営業所 Tel.017-736-9535
八戸営業所 Tel.0178-20-8212
岩手営業所 Tel.019-614-3007
秋田デポ Tel.018-893-3861
仙台営業所 Tel.022-782-5286
福島営業所 Tel.024-573-2614
群馬営業所 Tel.0270-61-9138
埼玉営業所 Tel.049-274-3132

八王子営業所 Tel.042-668-9168
東京営業所 Tel.03-5629-5080
千葉営業所 Tel.043-306-7792
神奈川営業所 Tel.0466-90-5136
名古屋営業所 Tel.0568-43-0790
大阪営業所 Tel.072-960-3600
兵庫営業所 Tel.078-995-5982
岡山営業所 Tel.086-242-6055
福岡営業所 Tel.092-924-8586



LUNDAL
CORPORATION

安心のおせわーく **NO.26**

安心して借りられる
レンタルシステムなので
きっとご満足頂けます。

レンタルシステムについて

まずはお気軽にご相談ください。

ベッドをはじめ、マットレスや車いすなど、介護に必要なものは、すべて揃っていますから、「安心のおせわ〜く」の営業所、あるいは取り扱い店にご連絡ください。

はじめての介護でわからない点がある時は、経験豊かなスタッフがアドバイスいたします。

お申込みからお打合せまで。

ご利用商品が決まり、お申込みいただきますと、お届け日時などのお打合せをさせていただきます。

ご利用商品をお届け。

ご自宅にお届けした商品は、すぐご利用になれるよう組み立て設置いたします。使用中にわからない点が出てきた時、また、介護や地域サービスなど、なんでも気軽にお尋ねください。

レンタル終了後お引き取り。

お申込みからお届け、お引き取りまで、スムーズに行っています。

使用済みの用具は点検・消毒・保管。

メンテナンスを徹底的に行い、保管庫で保管しますので安心です。

Q & A

福祉用具のレンタルをはじめて使うのですが…

「安心のおせわ〜く」は、福祉用具の機能や使い方まで、ていねいに説明します。ご利用商品はご自宅までお届けします。そして、ご指定の場所に組み立て、設置して、すぐにご利用になれるようにします。お済みになりましたら、お引き取りにうかがいますので、はじめての人でも、とまどう事なく安心してご利用いただけます。

レンタル料金は？

レンタルは一ヶ月単位のご利用となりますが、開始月と終了月については契約日・解約日よりレンタル料金が異なります。ただし、契約日と解約日が同月内の場合は一ヶ月分のレンタル料金となります。詳しくは契約時にご確認ください。

レンタル契約が終了になった時は？

契約を終了される場合は、ご連絡くださるようお願いいたします。契約終了の手続きをいたします。

終了後のレンタル商品の引き取りは？

レンタル契約が終了しますとレンタル商品を引き取りにうかがいます。その際、日時、条件等前もってご都合を確認させていただきます。

個人情報の取扱いについて

個人情報の利用範囲は、お客様に開示した利用目的の範囲とし、目的外の利用は行わないものとします。また、個人情報保護法の重要性を認識し、ガイドライン等を考慮するとともに、個人情報を取扱うために関係諸法令を遵守します。

ご使用中のご相談はお気軽にどうぞ!

使用方法、機能等に限らず、福祉用具に関するご質問や疑問点等がございましたら、お気軽にお尋ねください。

P4 特殊寝台
特殊寝台付属品

P24 体位変換器
床ずれ防止用具

P28 車いす
車いす付属品

P46 スロープ

P50 歩行器
歩行補助杖

P60 手すり

P75 移動用リフト

P78 徘徊感知器

P80 介護保険対象外
レンタル品

介護保険利用手続き

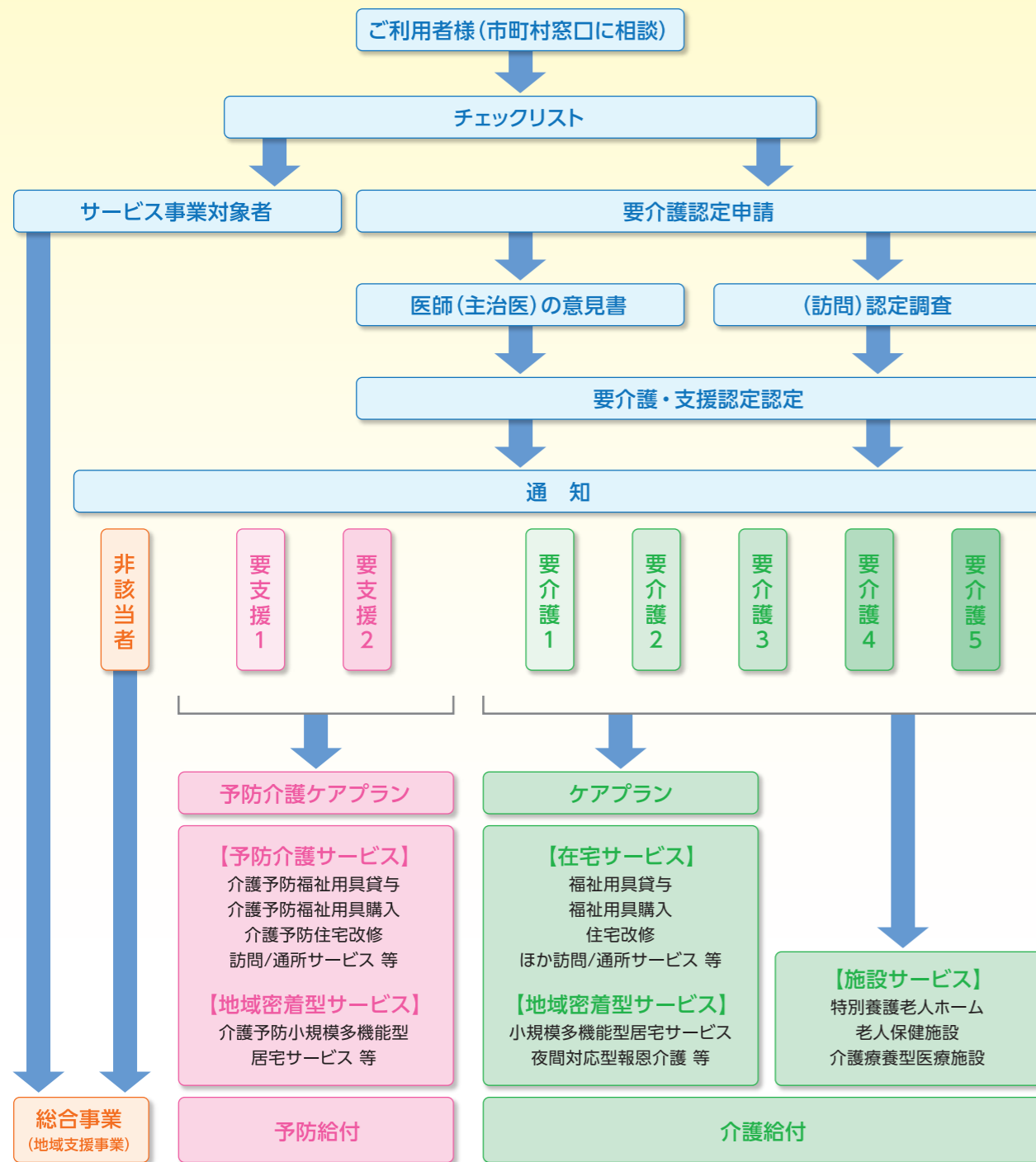

- 65歳以上の方は、市区町村(保険者)が実施する要介護認定において介護が必要と認定された場合、いつでもサービスを受けることができます。【第1号被保険者】
- 40歳から64歳までの人は、介護保険の対象となる特定疾病※により介護が必要と認定された場合は、介護サービスを受けることができます。【第2号被保険者】
- 介護保険の予防給付(要支援の方に対するサービス)のうち介護予防訪問介護と介護予防通所介護が介護予防・日常生活支援総合事業(総合事業)に移行され、市町村の事業として実施されています。

※ ①がん(末期) ②関節リウマチ ③筋萎縮性側索硬化症(ALS) ④後縦靭帯骨化症 ⑤骨折を伴う骨粗しょう症 ⑥初老期における認知症(アルツハイマー病、脳血管性認知症等) ⑦進行性核上性麻痺、大脳皮質基底核変性症及びパーキンソン病 ⑧脊髄小脳変性症 ⑨脊柱管狭窄症 ⑩早老症(ウェルナー症候群等) ⑪多系統萎縮症(シャイ・ドレーガー症候群等) ⑫糖尿病性神経障害、糖尿病性腎症及び糖尿病性網膜症 ⑬脳血管疾患(脳出血、脳梗塞等) ⑭閉塞性動脈硬化症 ⑮慢性閉塞性肺疾患(肺気腫、慢性気管支炎等) ⑯両側の膝関節または股関節に著しい変形を伴う変形性関節症

レンタル対象品目

種目	介護給付サービスコード	適用(機能や構造)
車椅子	171001	自走用標準型車椅子、普通型電動車いす又は介助用標準型車いす、介助用電動車いすに限る
車椅子付属品	171002	クッション、電動補助装置等であって、車いすと一体的に使用されるものに限る
特殊寝台	171003	サイドレールが取り付けられているもの又は取り付け可能なものであって、次のいずれかの機能を有するもの ・背部若しくは脚部の傾斜角度を調節する機能を有するもの ・床の高さを無段階に調節する機能を有するもの
特殊寝台寝台付属品	171004	マットレス、サイドレール等であって、特殊寝台と一体的に使用されるものに限る
床ずれ防止用具	171005	次のいずれかに該当するもの ・エアーマットと送風装置又は空気圧調整装置からなるエアーマット ・水などによって減圧による体圧分散効果をもつ全身用のウォーターマット等
体位変換器	171006	空気パッド等を身体の下に挿入することにより要介護者等の体位を容易に変換できるもの(体位の保持のみを目的とするものを除く)
手すり	171007	取り付けに際した工事を伴わないものに限る
スロープ	171008	段差解消のためのものであって、取り付けに際し工事を伴わないものに限る
歩行器	171009	歩行が困難な者の歩行機能を補う機能を有し、移動時に体重を支える構造を有するものであって、次のいずれかに該当するもの ・車輪を有するものにあつては、体の前及び左右を掴む把手等を有する ・四脚を有するものにあつては、上肢で保持して移動させることが可能なもの
歩行補助杖	171010	松葉づえ、カナディアン・クラッチ、ロフストランド・クラッチ、プラットホームクラッチ又は多点杖に限る
認知症老人徘徊感知機器	171011	要介護者等が屋外へ出ようとしたとき等、センサーにより感知し、家族及び隣人へ通報するもの
移動用リフト(吊り具を除く)	171012	床走行式、固定式又は据置式であり、身体を吊り上げ又は体重を支える構造を有するものであって、その構造により、自力で移動が困難な者の移動を補助する機能を有するもの(取り付けに住宅の改修を伴うものを除く)
自動排泄処理装置	171013	尿又は便が自動的に吸引されるものであり、かつ、尿や便の経路となる部分を分割することが可能な構造を有するものであって、居宅要介護者又はその介護を行う者が容易に使用できるもの

サービス対象者

要支援1・2、要介護※

※要支援1・2、要介護1のかたは⑤～⑫の福祉用具について、利用の条件が決められています

- ① 手すり(工事を伴わないもの)
- ② スロープ(工事を伴わないもの)
- ③ 歩行器
- ④ 歩行補助杖
- ⑤ 車椅子
- ⑥ 車椅子付属品
- ⑦ 特殊寝台(ベッド)
- ⑧ 特殊寝台付属品
- ⑨ 床ずれ防止用具
- ⑩ 体位変換器
- ⑪ 認知症老人徘徊感知機器
- ⑫ 移動用リフト(釣り具部分を除く)
- ⑬ 自動排泄処理装置(尿のみを吸引するものは除く)

要介護2・3

要介護4・5

■ 特殊寝台の機能

■ 背上げ機能



- 起き上がりや寝返りがしやすくなります。

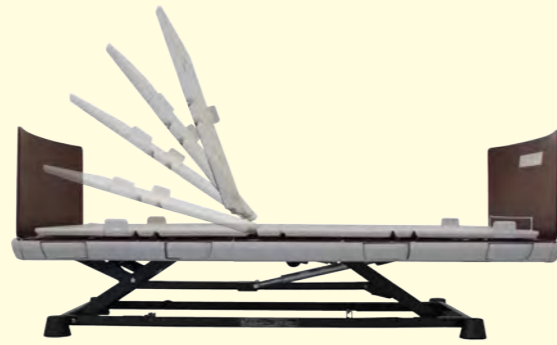

■ 膝上げ機能



- 背上げ時に使用することで身体がずり落ちるのを防ぎます。
- 下肢のむくみを解消します。



■ 高さ調節機能



- 高さを調整することで立ち座りの動作をしやすくします。
- 車イスやポータブルトイレへの移乗がスムーズに行えます。
- 体位変換、シーツ交換など介助者の動作負担を軽減します。



■ ベッドの選び方

ベッド選びはとても重要です。適切なベッド選びは自立を支援し、介護の質を高めます。

■ 幅について

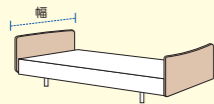

人が起き上がるためには、まず寝返りをうつ動作が必要です。そのためは、ベッド幅のゆとりも大切になってきます。寝返りがしやすく、動きやすいベッドを選びましょう。

■ 長さについて

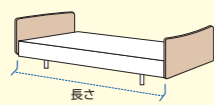

幅だけでなく長さのゆとりも大切。標準サイズ・ショートサイズを体格や部屋の状況に合わせて選びます。

■ 高さについて

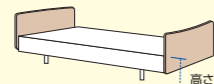

本人の足の裏全体がつく高さまで、床高が低くなるものを選びましょう。

■ 主な特殊寝台付属品

■ 介助バー

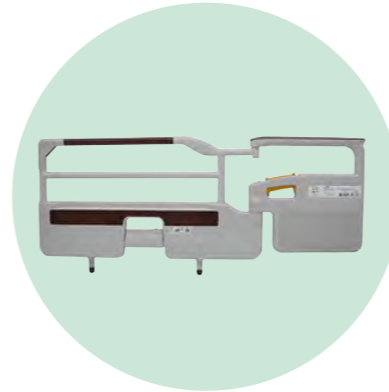

■ マットレス



■ サイドレール



■ テーブル



■ キャスター



■ ご利用上の注意点

■ 手足の挟み込みに注意

サイドレールなどのすき間に頭や手足が入り込み、挟み込んでしまう事故事例もあります。ベッドの背上げをする時、起き上がりや寝返りの際は、サイドレールなどに手や足が入り込んでいないか要注意です。

■ ベッドの下に物は置かない

ベッドの周りは整理整頓しましょう。下に物を置いたままベッドの高さを下げると、下に置いたものを破損してしまったり、破損品による怪我にも繋がります。

■ 手元スイッチ（リモコン）は外側に向ける

サイドレールや介助バー、ベッドのボードに手元スイッチ（リモコン）を掛ける際は必ず外側に向けましょう。寝返りをうった時などに体が手元スイッチのボタンを押してしまい、意図せずベッドが動いてしまう事例もあります。

■ 設置位置の確認

それぞれのベッドの機能や動きに合わせたスペースを取りましょう。介助者が介助するスペースを確保することも重要です。

RELIFE NEXT

リラフネクスト

あなたの暮らしに溶け込む New フォルム

■ 背上げ角度(2M・3M共通):0~70° ■ 脚上げ角度(2M・3M共通):0~20°



組み立て



製品紹介



木製
ボード

樹脂製
ボード

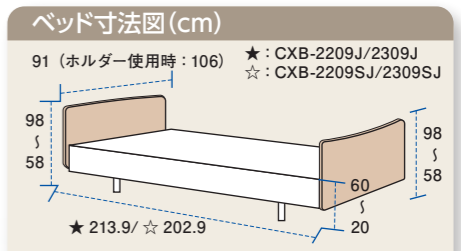

■ 床とハイローフレームの隙間：3cm
■ 耐荷重：135kg



床からボトムまでの高さ
20cm ~ 60cm

ベッドからの転落時のリスク回避と
介護者の腰痛予防になります。

リラフネクスト 3モーシオン91幅 木製ボード

背上げ	膝上げ	背上げ 膝連動	ハイロー	・ベッド長:214.5cm(2309)、203.5cm(2309S) ・重量:99kg(2309)、98.5kg(2309S) ・脚上げ角度:0°~20°
商品番号	月額レンタル価格	ご利用者様負担額		
CXB-2309	¥	閉 1割 ¥	閉 2割 ¥	閉 3割 ¥
マット幅 91cm	ベッド長 標準	TAIS 00496-000395		
CXB-2309S	¥	閉 1割 ¥	閉 2割 ¥	閉 3割 ¥
マット幅 91cm	ベッド長 ショート	TAIS 00496-000417		
メーカー名 ランダルコーポレーション				

リラフネクスト 2モーシオン91幅 木製ボード

背上げ	膝上げ	背上げ 膝連動	ハイロー	・ベッド長:214.5cm(2209)、203.5cm(2209S) ・重量:99kg(2209)、98.5kg(2209S) ・脚上げ角度:0°~20°
商品番号	月額レンタル価格	ご利用者様負担額		
CXB-2209	¥	閉 1割 ¥	閉 2割 ¥	閉 3割 ¥
マット幅 91cm	ベッド長 標準	TAIS 00496-000396		
CXB-2209S	¥	閉 1割 ¥	閉 2割 ¥	閉 3割 ¥
マット幅 91cm	ベッド長 ショート	TAIS 00496-000413		
メーカー名 ランダルコーポレーション				

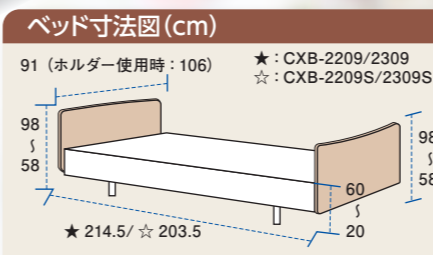

■ 床とハイローフレームの隙間：3cm
■ 耐荷重：135kg

リラフネクスト 3モーシオン91幅 樹脂製ボード

背上げ	膝上げ	背上げ 膝連動	ハイロー	・ベッド長:213.9cm(2309J)、202.9cm(2309SJ) ・重量:101kg(2309J)、100.5kg(2309SJ) ・脚上げ角度:0°~20°
商品番号	月額レンタル価格	ご利用者様負担額		
CXB-2309J	¥	閉 1割 ¥	閉 2割 ¥	閉 3割 ¥
マット幅 91cm	ベッド長 標準	TAIS 00496-000410		
CXB-2309SJ	¥	閉 1割 ¥	閉 2割 ¥	閉 3割 ¥
マット幅 91cm	ベッド長 ショート	TAIS 00496-000419		
メーカー名 ランダルコーポレーション				

リラフネクスト 2モーシオン91幅 樹脂製ボード

背上げ	膝上げ	背上げ 膝連動	ハイロー	・ベッド長:213.9cm(2209J)、202.9cm(2209SJ) ・重量:101kg(2209J)、100.5kg(2209SJ) ・脚上げ角度:0°~20°
商品番号	月額レンタル価格	ご利用者様負担額		
CXB-2209J	¥	閉 1割 ¥	閉 2割 ¥	閉 3割 ¥
マット幅 91cm	ベッド長 標準	TAIS 00496-000409		
CXB-2209SJ	¥	閉 1割 ¥	閉 2割 ¥	閉 3割 ¥
マット幅 91cm	ベッド長 ショート	TAIS 00496-000415		
メーカー名 ランダルコーポレーション				

RELIFE NEXT

リライフネクスト ～特徴

ストレッチラインモーション

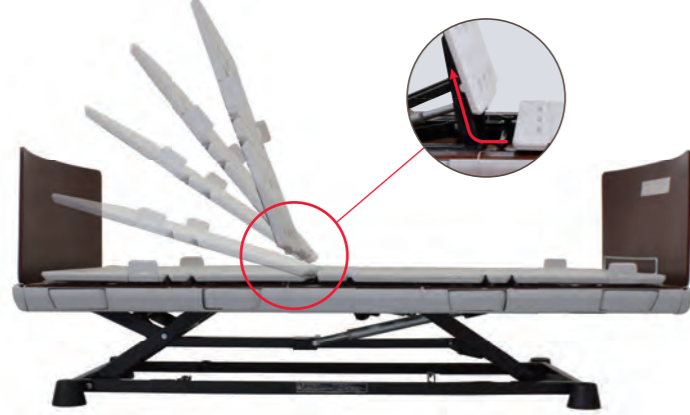

○今までにないボトム構造

背上げ操作時に、背ボトムがマットレスの厚みを考慮して頭側に押されながら、同時に上へスライドしていく機構を採用しました。『ストレッチラインモーション』は、今まで感じていた背部や腹部への不快な圧迫を解消することができます。

ハの字垂直昇降 (特許出願中)



○安心の垂直昇降

ボトム高を最高位 60cmで使用しても揺れが少ない安心・安全設計です。更にXB延長脚へ交換することでボトム高 65cmにも変更可能です。従来のベッドに比べて、当社垂直昇降は揺れを大幅に減少した事で、ご利用者様の余計なストレスを緩和させます。

e タッチホルダー (特許出願中)



フレーム内に内蔵されたホルダーはワンタッチで出し入れ可能です。

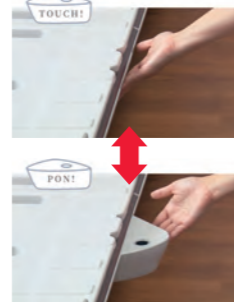

オールインサイドフレーム内に片側4ヶ所ベッド用の柵が差し込めるホルダーが収納されています。片手で軽く押すとホルダーが自動で開閉できるのが『e タッチホルダー』の特徴です。従来の収納式ホルダーより開閉しやすい仕様です。

樹脂ボード



標準サイズの箱ティッシュなどを入れることができます。柵は着脱可能な為、ホコリなどがたまったとしても清掃がしやすく衛生面にも配慮しております。

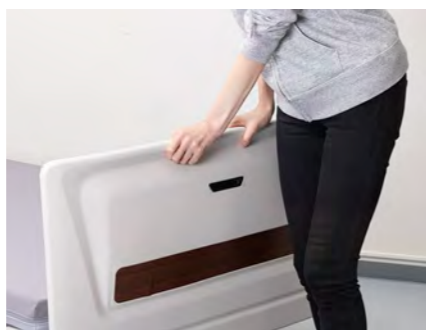

伝い歩きをする方におすすめします

ボード上部には緩やかな凹みを設けました。安定感あるベースの為、伝い歩きで体重を掛けても揺れない構造になっております。

オールインサイドフレーム

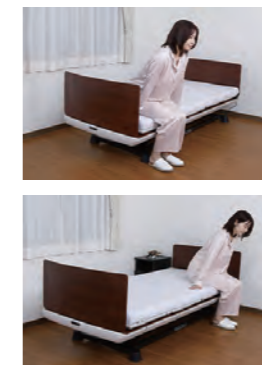

サイドのフレームを頭側から脚側まで一直線で繋ぎ一式にすることで、従来の介護ベッドとの違いを際立たせました。また、ご利用者様が立ち上がりの際にベッドサイドで足引きがしやすい形状として、さらに、介護を行う際にも介助者が深く足を踏み込みやすくしています。

使いやすい液晶手元スイッチ



ご利用者様も見やすいよう液晶モニターを採用しました。クリック感のある操作ボタンや音声ガイド付きの仕様となっています。更にご利用者様の状態や環境に応じられるよう、さまざまな設定機能も搭載しております。付属のキーを使い、リモコン裏のダイヤル調整で解除・設定ロック・全ロックの3つを簡単に選択変更もできます。

速さふつ	速さふつ	速さふつ
あたま 38° あし 16° たかさ 22cm	あたま 38° あし 16° たかさ 22cm	あたま 0° あし 0° たかさ 22cm
<p>動作ロックさせたい部位のボタンを押してください</p> <p>あたま ロック</p> <p>あし ロック</p> <p>たかさ</p> <p>決定ボタンで完了</p>		
<p>各部のボタンを操作し記憶させたい角度・高さに調整してください</p> <p>決定ボタンで完了</p> <p>あたま 0° あし 0° たかさ 00cm</p>		

かかと上げ



○ワンタッチで簡単切り替え

ワンタッチで脚上げ、かかと上げができます。かかと上げをすることで、足の浮腫みの軽減や安楽な姿勢保持に繋がります。

オプション



7.5
10

XB 四輪 ダブルロックキャスター

商品番号	CA-0922(φ100) CA-0923(φ75)
月額レンタル価格	¥
負担額	1割 ¥ 2割 ¥ 3割 ¥

TAIS 00496-000400(φ100)
00496-000401(φ75)

※リライフネクスト専用
※キャスター装着時、床高30cm(φ100)、27.5cm(φ75)となります。

全体を5cm高くする場合に使用



XB延長脚

商品番号	CA-0924
月額レンタル価格	¥
負担額	1割 ¥ 2割 ¥ 3割 ¥

TAIS 00496-000402

※リライフネクスト専用
※装着時、床高 25cm となります。

RELIFE NEXT SE リライフネクスト SE 全長サイズ 最小ベッド

薄型ボードベッド全長標準で 201.1cm ショートで 190.1cm
コンパクト設計で場所を選びません。



木製
ボード

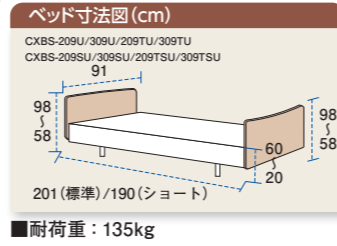

■床高 20cm~60cm

リライフネクストSE 91幅 薄型ボード **液晶有** 標準/ショート



商品番号	月額レンタル価格	ご利用者様負担額			
CXBS-209U CXBS-209SU	¥ 1,000	1割	2割	3割	0
マット幅 91cm	ベッド長 標準/ショート	モーション	2M	TAIS 00496-000437/00496-000439	
CXBS-309U CXBS-309SU	¥ 1,000	1割	2割	3割	0
マット幅 91cm	ベッド長 標準/ショート	モーション	3M	TAIS 00496-000441/00496-000443	

メーカー名 ランダルコーポレーション

リライフネクストSE 91幅 薄型ボード **液晶無** 標準/ショート



商品番号	月額レンタル価格	ご利用者様負担額			
CXBS-209TU CXBS-209TSU	¥ 1,000	1割	2割	3割	0
マット幅 91cm	ベッド長 標準/ショート	モーション	2M	TAIS 00496-000448/00496-000450	
CXBS-309TU CXBS-309TSU	¥ 1,000	1割	2割	3割	0
マット幅 91cm	ベッド長 標準/ショート	モーション	3M	TAIS 00496-000452/00496-000454	

メーカー名 ランダルコーポレーション

樹脂ボード内側がポケット付きなので、
ティッシュやリモコン等を置くことができます。



樹脂製
ボード

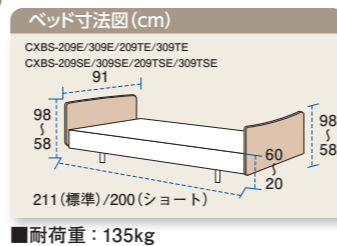

■床高 20cm~60cm

リライフネクストSE 91幅 Eボード **液晶有** 標準/ショート



商品番号	月額レンタル価格	ご利用者様負担額			
CXBS-209E CXBS-209SE	¥ 1,000	1割	2割	3割	0
マット幅 91cm	ベッド長 標準/ショート	モーション	2M	TAIS 00496-000436/00496-000438	
CXBS-309E CXBS-309SE	¥ 1,000	1割	2割	3割	0
マット幅 91cm	ベッド長 標準/ショート	モーション	3M	TAIS 00496-000440/00496-000442	

メーカー名 ランダルコーポレーション

リライフネクストSE 91幅 Eボード **液晶無** 標準/ショート



商品番号	月額レンタル価格	ご利用者様負担額			
CXBS-209TE CXBS-209TSE	¥ 1,000	1割	2割	3割	0
マット幅 91cm	ベッド長 標準/ショート	モーション	2M	TAIS 00496-000447/00496-000449	
CXBS-309TE CXBS-309TSE	¥ 1,000	1割	2割	3割	0
マット幅 91cm	ベッド長 標準/ショート	モーション	3M	TAIS 00496-000451/00496-000453	

メーカー名 ランダルコーポレーション

リライフネクスト SE ~特徴

コンパクトなベッド



ベッド全長が、標準サイズ (マットレスサイズ 191cm仕様) で 201.1cm ショートサイズ (マットレスサイズ 180cm仕様) は更に短くなり 190.1cmと当社取扱ベッドの中でも最小サイズを実現しました。今まで設置スペースがギリギリでベッドが入るか心配などのお悩みをリライフネクスト SE 薄型ボードで解決します。

ストレッチラインモーション

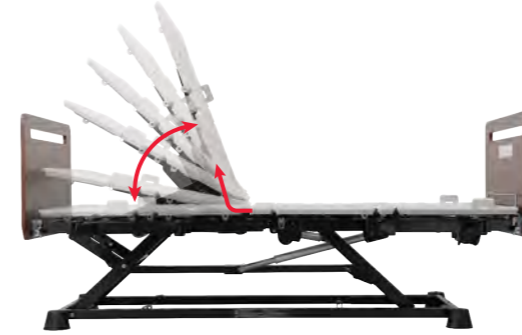

背上げ操作時に、背ボトムがマットレスの厚みを考慮して頭側に押されながら、同時に上へスライドしていく機構を採用しました。「ストレッチラインモーション」は、今まで感じていた背部や腹部への不快な圧迫を解消することができます。

ハの字型垂直昇降 (特許出願中)

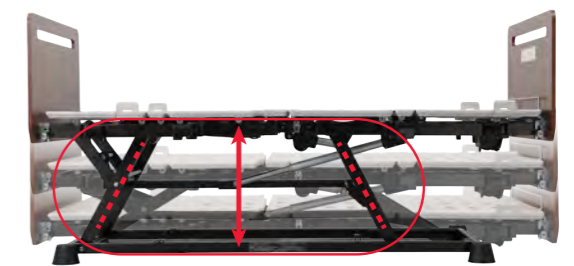

ボトム高を最高位 60cmで使用しても揺れが少ない安心・安全設計です。更にXB 延長脚へ交換することでボトム高 65cmにも変更可能です。従来のベッドに比べて、当社垂直昇降は揺れを大幅に減少した事で、ご利用者様の余計なストレスを緩和させます。

選べる手元スイッチ



リライフネクスト SE では、手元スイッチを選ぶことができます。

○液晶…背角度・高さの表示、目の不自由な方や介護でベッド操作する際に音声が必要な方はおすすめです。

○液晶無し…介護ベッドの操作に慣れている方、簡単な機能のみをご希望の方におすすめします。

回転式収納ホルダー



サイドレールのホルダーを簡単に開閉することができます。使用しない際はホルダーがボトム面より奥に収納できるため、ベッドサイド部分に凹凸が無くなりベッドからの乗り降りが安全にできます。また、介助する際にも、余計な凹凸がないことで介助もスムーズに行えます。

脚ボトム長さ調節機構付き



脚ボトムの屈曲位置を調節することができます。ご利用される方の脚の長さに合わせて調節いただくことで、背上げ時のズレが軽減でき快適な姿勢をつくることができます。

ソフトアップダウン機能

背上げ時 12 度迄と背下げ時 12 度から動作がゆっくり動くので起立性低血圧の方にはおすすめです。

かかと上げ

ワンタッチで膝上げ、かかと上げが選べます。足の浮腫み軽減や、安楽な姿勢保持に使えます。

はさみ込み注意喚起

ベッドを下げる際に、はさみ込み注意喚起として液晶付き手元スイッチは「はさみ込み注意」が表示されます。
※液晶無しは動作が一旦停止します。

特殊寝台付属品
体位変換機
床ずれ防止用具
車いす付属品
スロープ
歩行補助杖
手すり
移動用リフト
徘徊感知器
介護保険対象外

特殊寝台付属品
体位変換機
床ずれ防止用具
車いす付属品
スロープ
歩行補助杖
手すり
移動用リフト
徘徊感知器
介護保険対象外

リライフネクスト・リライフネクスト SE

サイドレール、ベッド用グリップのベッドへの取付けは下記の図表を参照して、正しい組合わせで、また正しい向きで取付けてください。

- ※サイドレール、ベッド用グリップはベッドのサイズに合わせてお選びください。
- ※サイドレールレギュラー A のイラストは CAS-178W になります。
- ※サイドレールレギュラー B のイラストは CAS-8078 になります。
- ※ベッドのイラストは XB 木製ボードになります。
- ※寸法末尾に『*a』『*b』マークのある箇所の寸法は機種により記載されている数値と多少異なります。
- *a: XB ベッド樹脂ボード及び薄型ボードの場合 …… +7mm
- *b: XBS ベッド薄型ボード及び樹脂ボードの場合 …… -13mm
- ※ベッド用グリップのイラストは CAC-180 になります。

レギュラーサイズ

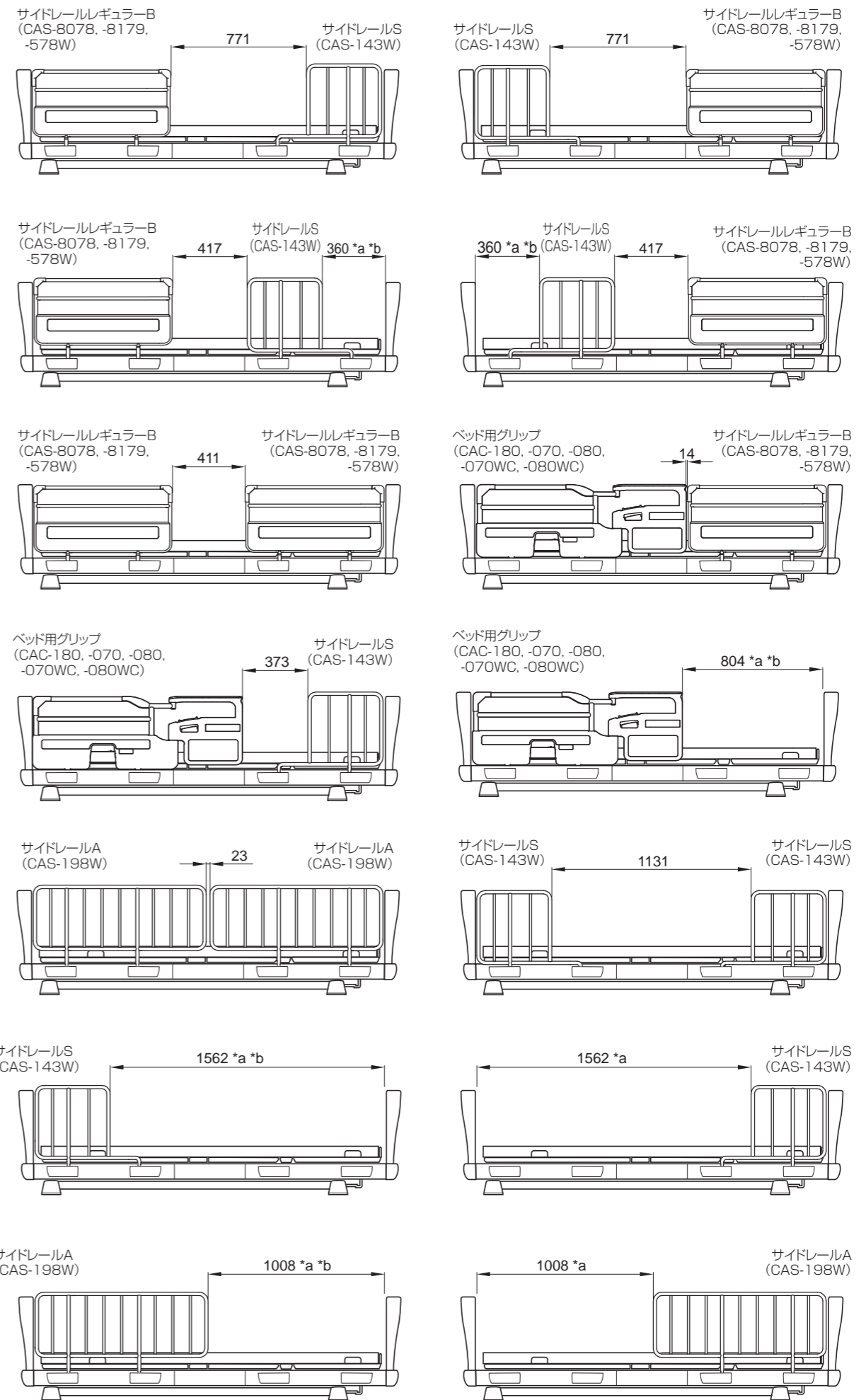
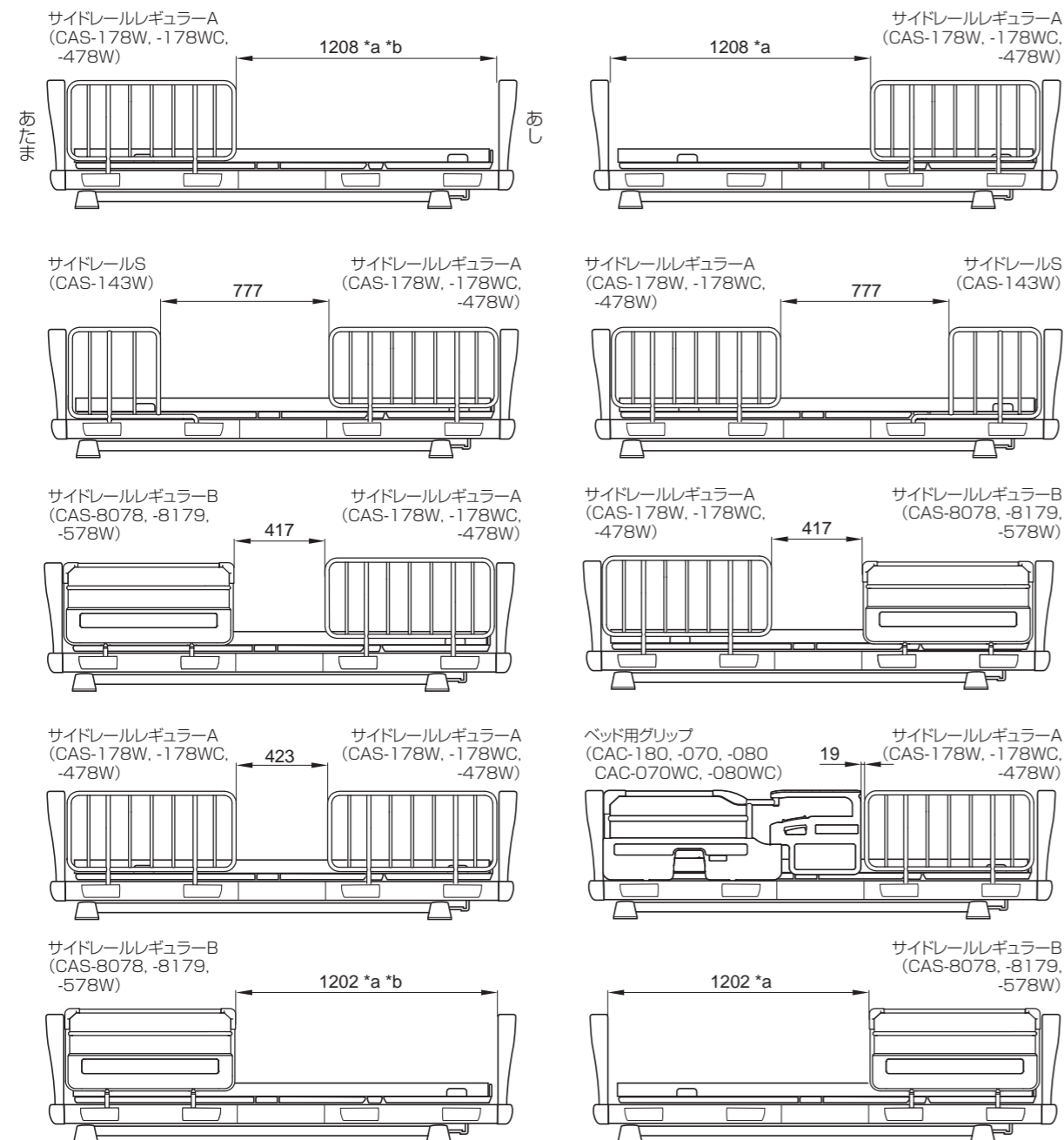

ショートサイズ

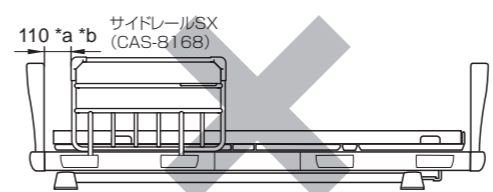
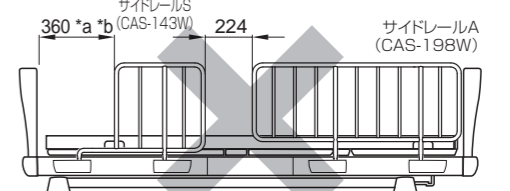
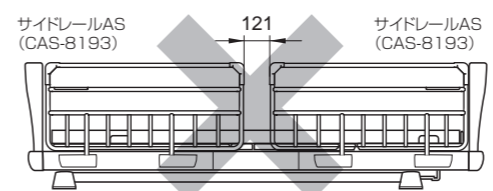
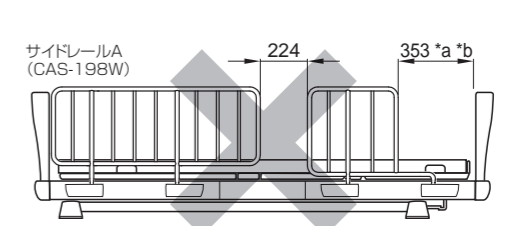
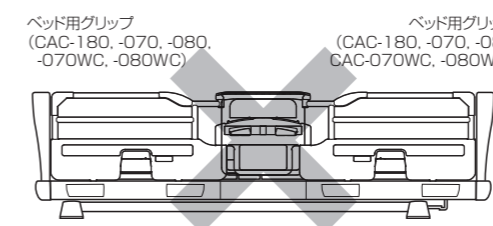
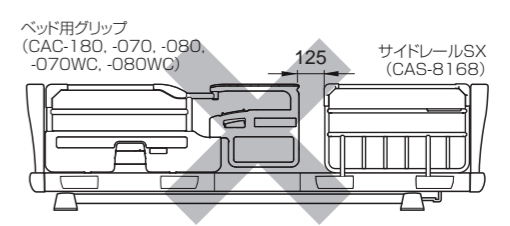
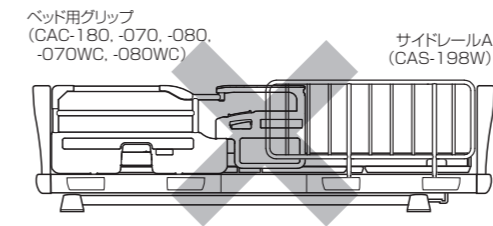
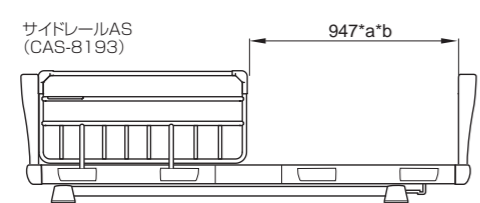
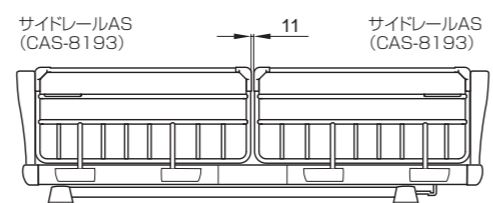
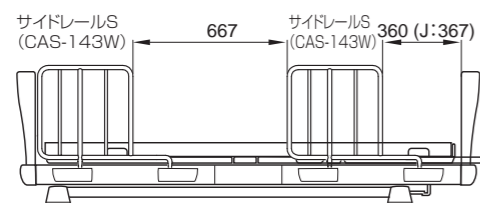
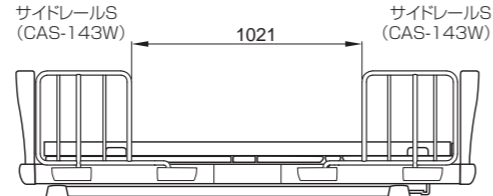
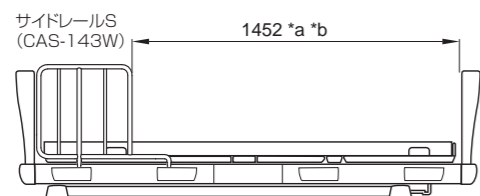
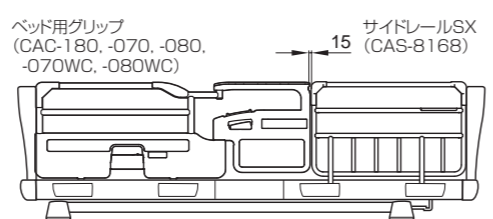
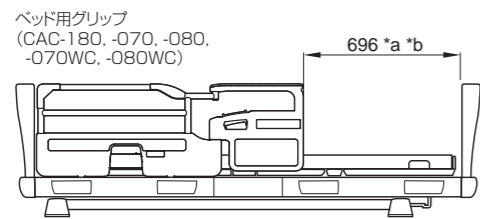
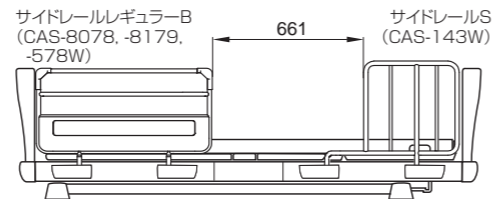
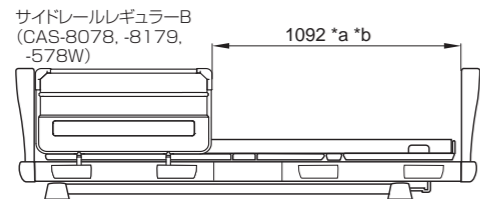
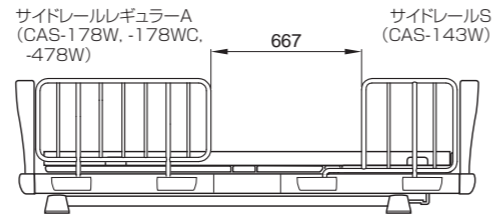
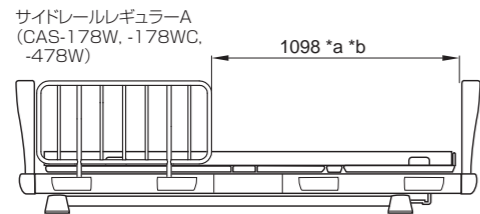

ショートサイズ

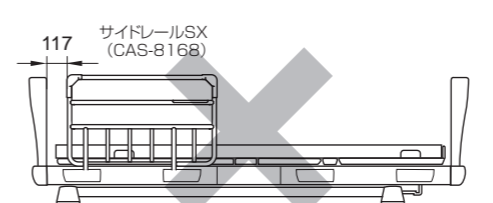
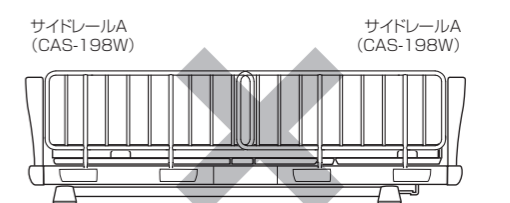
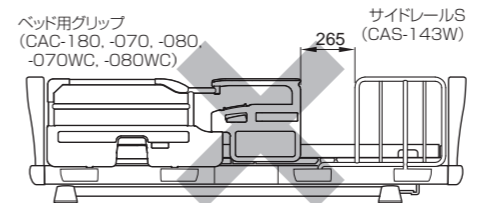
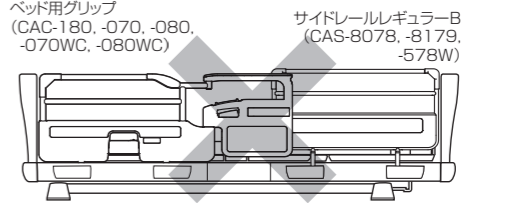
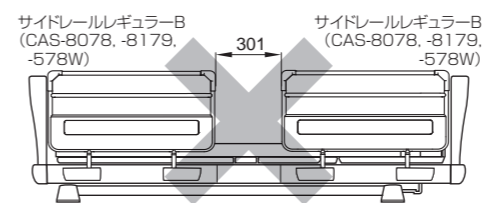
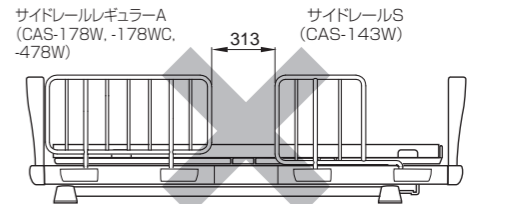
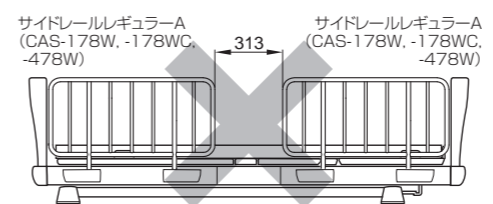

レギュラーサイズ

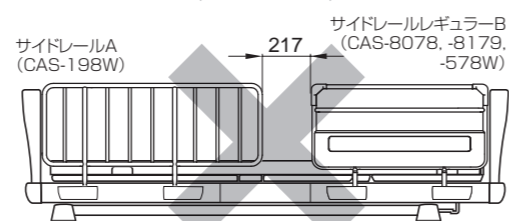
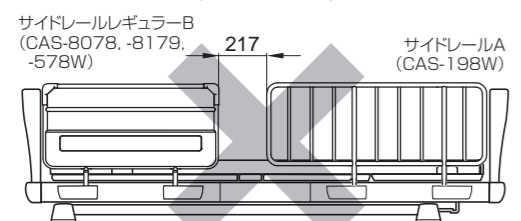
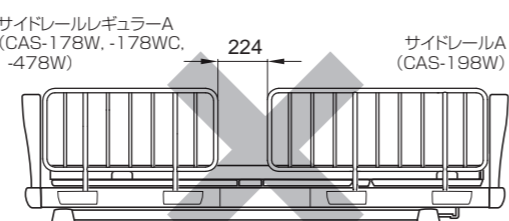
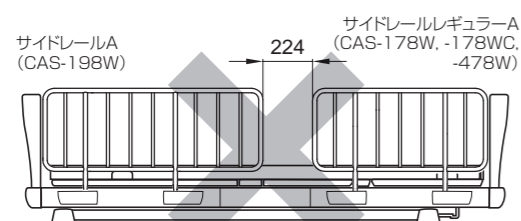

特殊寝台付属品

体位変換機
床ずれ防止用具

車いす
車いす付属品

スロープ

歩行器
歩行補助杖

手すり

移動用リフト

徘徊感知器

介護保険対象外
レンタル品

特殊寝台付属品

体位変換機
床ずれ防止用具

車いす
車いす付属品

スロープ

歩行器
歩行補助杖

手すり

移動用リフト

徘徊感知器

介護保険対象外
レンタル品

Liberty NEO リバティーネオベッド

数量限定

従来より軽量化を図り、より使いやすく安心の設計。



組み立て



脚パッド(標準装着)
床からボトムまでの高さ
低床 **24.5cm ~ 61.5cm**
ベッドからの転落時のリスク回避と
介護者の腰痛予防になります。

ヘッドフットボード (樹脂製)



伝い歩きしやすい形状で左右に
手元スイッチも収納できます。

メッシュボトム



通気性に優れたメッシュボトムを
採用しました。カビ等の発生を防止して快適に暮らせます。

脚上げ・かかと上げ



脚上げ・かかと上げができます。
ワンタッチで簡単に切り替えができます。

回転収納式ホルダー

不要な時は収納する事ができます。
突起部分がなくスムーズな
立ち上がりができます。

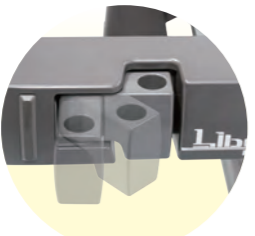

インサイドフレーム構造

ベースフレームが端部より内側に
なっている為、立ち上がりの際の
足引きスペースが十分に確保できます。



3・2モーター [91cm幅]

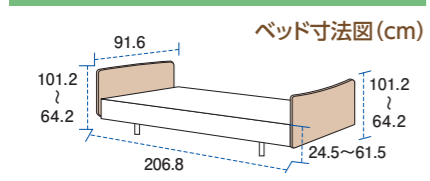

■サイズ/幅 91.6 (ホルダー使用時 99.6) ×
長さ 206.8 × 全高 64.2 ~ 101.2cm
■耐荷重/ 135kg
■重量/ 2M 75.6kg・3M 77.2kg

リバティーネオベッド 3モーター

マット幅	91cm幅	ベッド長	標準
商品番号	CLBN-2309		
月額レンタル価格	¥		円
ご利用者様負担額	1割 ¥	2割 ¥	3割 ¥
TAIS	00496-000309 メーカー名 ランダルクコーポレーション		

リバティーネオベッド 2モーター

マット幅	91cm幅	ベッド長	標準
商品番号	CLBN-2209		
月額レンタル価格	¥		円
ご利用者様負担額	1割 ¥	2割 ¥	3割 ¥
TAIS	00496-000308 メーカー名 ランダルクコーポレーション		



木製
ボード

グッドデザイン賞を受賞!
GOOD DESIGN

「自立」・「安全」・「暮らし」を考えた
リライフベッド
「リライフ」は、
relief 安心 + life 生活 = 安心できる暮らしの造語です。



組み立て

床からボトムまでの高さ
低床 **25cm**
万一の転落でも低床 25cm なら
ケガのリスクを軽減します。



3・2モーター [91cm幅]

ベッド寸法図 (cm)

■サイズ/幅 91.6 (ホルダー使用時 99.6) ×
長さ 206.6 (ショート 194.6) ×
全高 59 ~ 93cm
■耐荷重/ 135kg

リライフベッド 3モーター

マット幅	91cm幅	ベッド長	標準/ショート
商品番号	CLB-2309		
月額レンタル価格	¥		円
ご利用者様負担額	1割 ¥	2割 ¥	3割 ¥
TAIS	00496-000270 メーカー名 ランダルクコーポレーション		

リライフベッド 2モーター

マット幅	91cm幅	ベッド長	標準/ショート
商品番号	CLB-2209		
月額レンタル価格	¥		円
ご利用者様負担額	1割 ¥	2割 ¥	3割 ¥
TAIS	00496-000269 メーカー名 ランダルクコーポレーション		

3・2モーター [100cm幅]

ベッド寸法図 (cm)

■サイズ/幅 99.9 (ホルダー使用時 108.2) ×
長さ 206.6 × 全高 59 ~ 93cm
■耐荷重/ 135kg

リライフベッド 3モーター

マット幅	100cm幅	ベッド長	標準
商品番号	CLB-2300		
月額レンタル価格	¥		円
ご利用者様負担額	1割 ¥	2割 ¥	3割 ¥
TAIS	00496-000288 メーカー名 ランダルクコーポレーション		

リライフベッド 2モーター

マット幅	100cm幅	ベッド長	標準
商品番号	CLB-2200		
月額レンタル価格	¥		円
ご利用者様負担額	1割 ¥	2割 ¥	3割 ¥
TAIS	00496-000287 メーカー名 ランダルクコーポレーション		



樹脂製
ボード

リライフベッド 樹脂ボード

数量限定

床からボトムまでの高さ
低床 **25cm**
万一の転落でも低床 25cm なら
ケガのリスクを軽減します。



3・2モーター [91cm幅]

ベッド寸法図 (cm)

■サイズ/幅 91.6 (ホルダー使用時 99.6) ×
長さ 207.2 (ショート 195.2) ×
全高 64 ~ 98cm
■耐荷重/ 135kg

リライフベッド 3モーター (樹脂ボード)

マット幅	91cm幅	ベッド長	標準/ショート
商品番号	CLB-2309J		
月額レンタル価格	¥		円
ご利用者様負担額	1割 ¥	2割 ¥	3割 ¥
TAIS	00496-000294 メーカー名 ランダルクコーポレーション		

リライフベッド 2モーター (樹脂ボード)

マット幅	91cm幅	ベッド長	標準/ショート
商品番号	CLB-2209J		
月額レンタル価格	¥		円
ご利用者様負担額	1割 ¥	2割 ¥	3割 ¥
TAIS	00496-000293 メーカー名 ランダルクコーポレーション		

特殊寝台付属品
体位変換機
床ずれ防止用具
車いす付属品
スロープ
歩行器
歩行補助杖
手すり
移動用リフト
徘徊感知器
介護保険対象外

特殊寝台付属品
体位変換機
床ずれ防止用具
車いす付属品
スロープ
歩行器
歩行補助杖
手すり
移動用リフト
徘徊感知器
介護保険対象外

■ サイドレール / 介助バー

落ち着いたデザイン。下部狭み込み防止カバータイプ介助バー

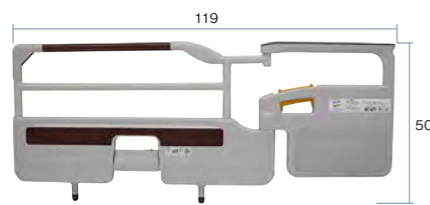

XBベッドグリップ

商品番号	CAC-180
月額レンタル価格	¥
ご利用者様負担額	1割 ¥ 2割 ¥ 3割 ¥
TAIS	00496-000406
メーカー名	ランダルコーポレーション

立ちあがりしやすい

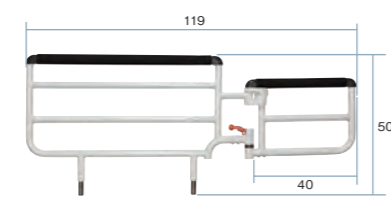

うごけばーあ5

商品番号	CAC-070
月額レンタル価格	¥
ご利用者様負担額	1割 ¥ 2割 ¥ 3割 ¥
TAIS	00496-000280
メーカー名	ランダルコーポレーション

立位保持しやすい

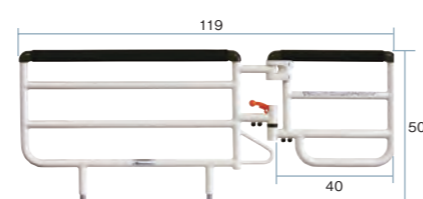

うごけばーあ5フラットタイプ

商品番号	CAC-080
月額レンタル価格	¥
ご利用者様負担額	1割 ¥ 2割 ¥ 3割 ¥
TAIS	00496-000286
メーカー名	ランダルコーポレーション

ノブボルト固定型、スイング部無し介助バー

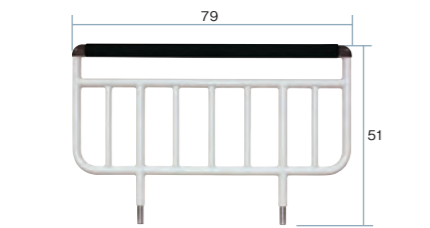

サイドガード (1本)

商品番号	CAS-578W
月額レンタル価格	¥
ご利用者様負担額	1割 ¥ 2割 ¥ 3割 ¥
TAIS	00496-000281
メーカー名	ランダルコーポレーション

落ち着いたデザイン。下部狭み込み防止カバータイプサイドレール



XBさしこみサイドレール

商品番号	CAS-8078
月額レンタル価格	¥
ご利用者様負担額	1割 ¥ 2割 ¥ 3割 ¥
TAIS	00496-000403
メーカー名	ランダルコーポレーション

標準型サイドレール

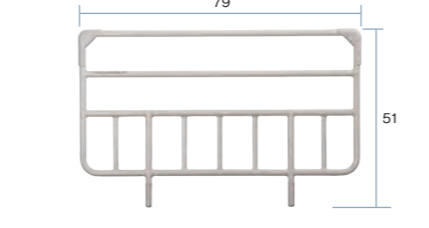

サイドレール N (1本)

商品番号	CAS-8179
月額レンタル価格	¥
ご利用者様負担額	1割 ¥ 2割 ¥ 3割 ¥
TAIS	00496-000444
メーカー名	ランダルコーポレーション

片側の隙間をなくす場合に使用 (レギュラーサイズ用)

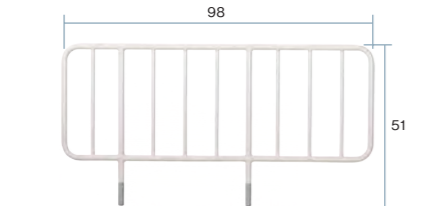

サイドレール A (2本1組)

商品番号	CAS-198W
月額レンタル価格	¥
ご利用者様負担額	1割 ¥ 2割 ¥ 3割 ¥
TAIS	00496-000324
メーカー名	ランダルコーポレーション

片側の隙間をなくす場合に使用 (ショートサイズ用)

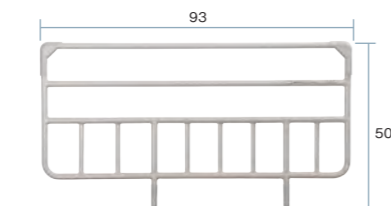

サイドレール AS (2本1組)

商品番号	CAS-8193
月額レンタル価格	¥
ご利用者様負担額	1割 ¥ 2割 ¥ 3割 ¥
TAIS	00496-000446
メーカー名	ランダルコーポレーション

ショートサイズベッド使用時のベッドグリップ足元側に使用することで隙間をなくせます



サイドレール SX (1本)

商品番号	CAS-8168
月額レンタル価格	¥
ご利用者様負担額	1割 ¥ 2割 ¥ 3割 ¥
TAIS	00496-000445
メーカー名	ランダルコーポレーション

さしこみサイドレール (1本)

商品番号	CAS-178W
月額レンタル価格	¥
ご利用者様負担額	1割 ¥ 2割 ¥ 3割 ¥
TAIS	00496-000285
メーカー名	ランダルコーポレーション

サイドレールロング (1本)

商品番号	CAS-1180
月額レンタル価格	¥
ご利用者様負担額	1割 ¥ 2割 ¥ 3割 ¥
TAIS	00496-000138
メーカー名	ランダルコーポレーション

CAS-178Wと連結金具で固定してください。

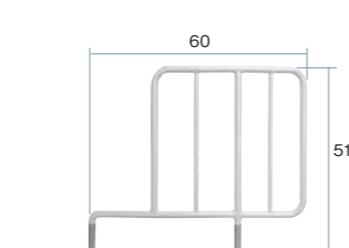

サイドレールS (1本)

商品番号	CAS-143W
月額レンタル価格	¥
ご利用者様負担額	1割 ¥ 2割 ¥ 3割 ¥
TAIS	00496-000282
メーカー名	ランダルコーポレーション

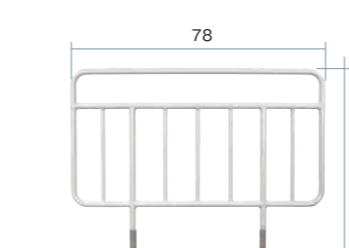

さしこみサイドレールハイタイプ (2本1組)

商品番号	CAS-478W
月額レンタル価格	¥
ご利用者様負担額	1割 ¥ 2割 ¥ 3割 ¥
TAIS	00496-000279
メーカー名	ランダルコーポレーション

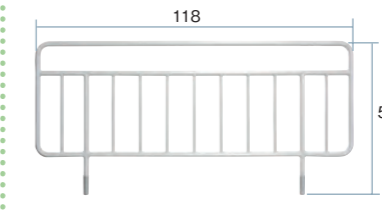

サイドレール800 (1本)

商品番号	CAS-800W
月額レンタル価格	¥
ご利用者様負担額	1割 ¥ 2割 ¥ 3割 ¥
TAIS	00496-000283
メーカー名	ランダルコーポレーション

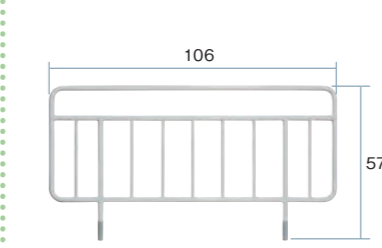

サイドレール680 (1本)

商品番号	CAS-680W
月額レンタル価格	¥
ご利用者様負担額	1割 ¥ 2割 ¥ 3割 ¥
TAIS	00496-000284
メーカー名	ランダルコーポレーション

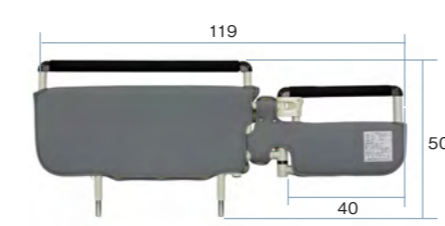

うごけばーあ5 カバー付き

商品番号	CAC-070WC
月額レンタル価格	¥
ご利用者様負担額	1割 ¥ 2割 ¥ 3割 ¥
TAIS	00496-000310
メーカー名	ランダルコーポレーション

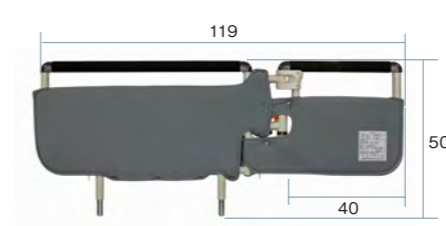

うごけばーあ5 フラットタイプカバー付き

商品番号	CAC-080WC
月額レンタル価格	¥
ご利用者様負担額	1割 ¥ 2割 ¥ 3割 ¥
TAIS	00496-000311
メーカー名	ランダルコーポレーション



カバー付サイドレール(1本)

商品番号	CAS-178WC
月額レンタル価格	¥
ご利用者様負担額	1割 ¥ 2割 ¥ 3割 ¥
TAIS	00496-000292
メーカー名	ランダルコーポレーション

■ テーブル

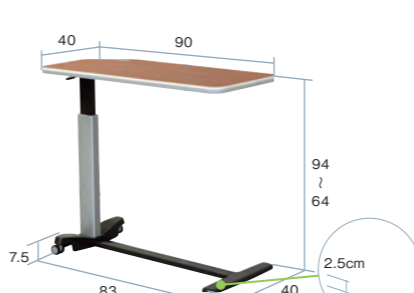

ベッドサイドテーブル (シリンダー式)

商品番号	CA-3630
月額レンタル価格	¥
ご利用者様負担額	1割 ¥ 2割 ¥ 3割 ¥
TAIS	00496-000295
メーカー名	ランダルコーポレーション

■ 移乗用ボード

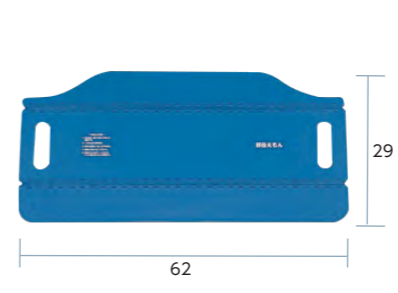

移乗えもんボードブルー

商品番号	CZ-0196
月額レンタル価格	¥
ご利用者様負担額	1割 ¥ 2割 ¥ 3割 ¥
TAIS	00229-000028
メーカー名	モリト

■ 四輪ダブルロックキャスター



四輪ダブルロックキャスター

商品番号	CA-0920 : φ100
月額レンタル価格	¥
ご利用者様負担額	1割 ¥ 2割 ¥ 3割 ¥
TAIS	00496-000272

数量限定

商品番号 CA-0921 : φ75

月額レンタル価格	¥
ご利用者様負担額	1割 ¥ 2割 ¥ 3割 ¥
TAIS	00496-000271

特殊寝台付属品
体位変換機
床ずれ防止用具
車いす付属品
スロープ
歩行器
手すり
移動用リフト
徘徊感知器
介護保険対象外
レンタル品

特殊寝台付属品
体位変換機
床ずれ防止用具
車いす付属品
スロープ
歩行器
手すり
移動用リフト
徘徊感知器
介護保険対象外
レンタル品

特殊寝台付属品

体位変換機
床ずれ防止用具

車いす
車いす付属品

スロープ

歩行器
歩行補助杖

手すり

移動用リフト

徘徊感知器

介護保険対象
レンタル品

マットレス

両面使えるリバーシブルマットレス

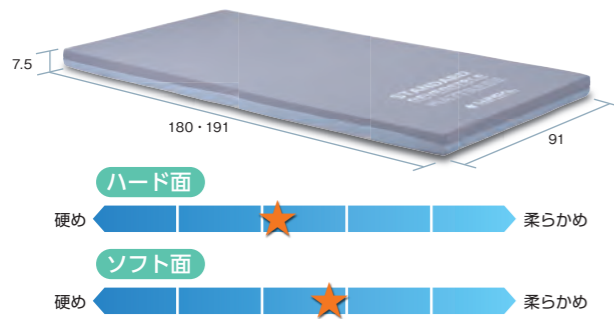

3層構造
7.5cm という厚さで
3層構造を実現しました。

スタンダードリバーシブルマットレス

商品番号	月額レンタル価格	ご利用者様負担額		
CSM-3918SR	¥	1割 ¥	2割 ¥	3割 ¥
マット幅 91cm	ベッド長 標準	TAIS 00496-000394		
CSM-3988SR	¥	1割 ¥	2割 ¥	3割 ¥
マット幅 91cm	ベッド長 ショート	TAIS 00496-000421		
メーカー名 ランダルクコーポレーション				

大好評スタンダードリバーシブルマットレスの防水カバータイプ

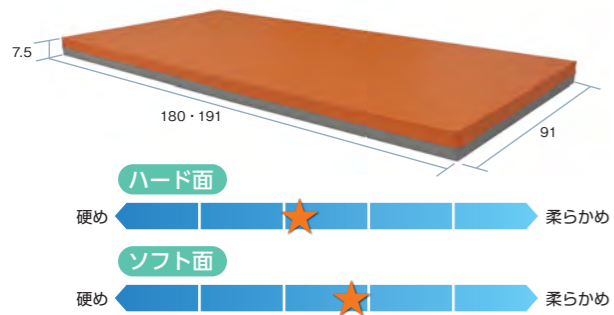

スタンダードリバーシブルマットレス91防水

商品番号	月額レンタル価格	ご利用者様負担額		
CSM-3918SRW	¥	1割 ¥	2割 ¥	3割 ¥
マット幅 91cm	ベッド長 標準	TAIS 00496-000478		
CSM-3988SRW	¥	1割 ¥	2割 ¥	3割 ¥
マット幅 91cm	ベッド長 ショート	TAIS 00496-000479		
メーカー名 ランダルクコーポレーション				

通気性にすぐれているスタンダードタイプ

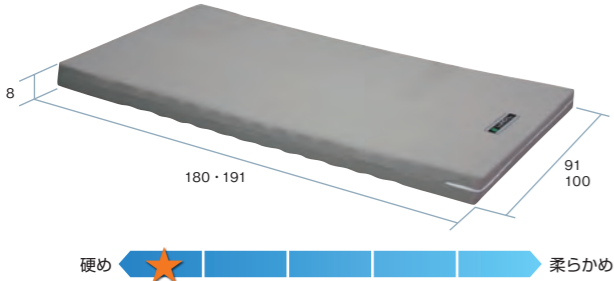

スーパーユニファーマットレス

※100cm幅のみ **数量限定**

商品番号	月額レンタル価格	ご利用者様負担額		
CRM-3918G	¥	1割 ¥	2割 ¥	3割 ¥
マット幅 91cm	ベッド長 標準	TAIS 00496-000274		
CRM-3988G	¥	1割 ¥	2割 ¥	3割 ¥
マット幅 91cm	ベッド長 ショート	TAIS 00496-000275		
CRM-3018G	¥	1割 ¥	2割 ¥	3割 ¥
マット幅 100cm	ベッド長 標準	TAIS 00496-000289		
メーカー名 ランダルクコーポレーション				

マット表面フラットタイプのかためマットレス

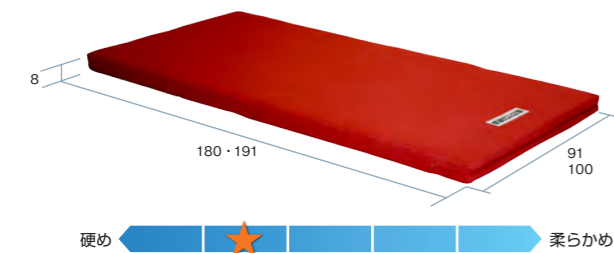

スタンダードEマットレス

数量限定

商品番号	月額レンタル価格	ご利用者様負担額		
CSM-3918	¥	1割 ¥	2割 ¥	3割 ¥
マット幅 91cm	ベッド長 標準	TAIS 00496-000313		
CSM-3978	¥	1割 ¥	2割 ¥	3割 ¥
マット幅 91cm	ベッド長 ショート	TAIS 00496-000314		
CSM-3018	¥	1割 ¥	2割 ¥	3割 ¥
マット幅 100cm	ベッド長 標準	TAIS 00496-000316		
メーカー名 ランダルクコーポレーション				

マット表面フラットタイプのやや柔らかめマットレス

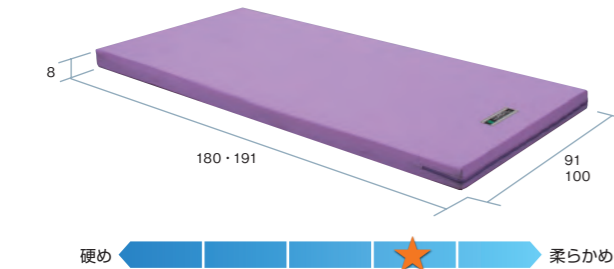

スタンダードRマットレス

商品番号	月額レンタル価格	ご利用者様負担額		
CSM-3918R	¥	1割 ¥	2割 ¥	3割 ¥
マット幅 91cm	ベッド長 標準	TAIS 00496-000339		
CSM-3988R	¥	1割 ¥	2割 ¥	3割 ¥
マット幅 91cm	ベッド長 ショート	TAIS 00496-000340		
CSM-3018R	¥	1割 ¥	2割 ¥	3割 ¥
マット幅 100cm	ベッド長 標準	TAIS 00496-000341		
メーカー名 ランダルクコーポレーション				

特殊寝台付属品

体位変換機
床ずれ防止用具

車いす
車いす付属品

スロープ

歩行器
歩行補助杖

手すり

移動用リフト

徘徊感知器

介護保険対象
レンタル品

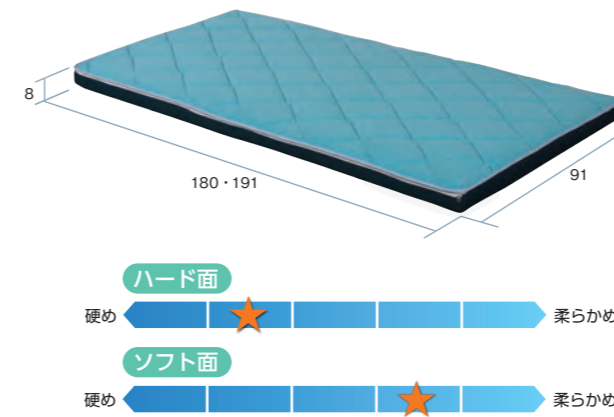

快適な寝心地の選択と状態変化に合わせた
幅広いシーンで使用できるリバーシブルマットレス

**数量
限定**

2WAY FITリバーシブルマットレス

商品番号	月額レンタル価格	ご利用者様負担額		
CAM-3918WF	¥	1割 ¥	2割 ¥	3割 ¥
マット幅 91cm	ベッド長 標準	TAIS 00496-000318		
CAM-3988WF	¥	1割 ¥	2割 ¥	3割 ¥
マット幅 91cm	ベッド長 ショート	TAIS 00496-000319		
メーカー名 ランダルクコーポレーション				

柔らかさと硬さのベストバランスで、動きやすさと
快適な眠り、両方を提供します。

アルファプラすくっとRe 通気

商品番号	月額レンタル価格	ご利用者様負担額		
CA-3278	¥	1割 ¥	2割 ¥	3割 ¥
マット幅 91cm	ベッド長 標準	TAIS 00563-000108 メーカー品番 TS-SKT-ReA1R		
CA-3279	¥	1割 ¥	2割 ¥	3割 ¥
マット幅 91cm	ベッド長 ショート	TAIS 00563-000109 メーカー品番 TS-SKT-ReA1S		
メーカー名 タイカ				

リバーシブル&3分割構造で“質感が選べる”
体圧分散式 標準マットレス

テルサ防水タイプ

商品番号	月額レンタル価格	ご利用者様負担額		
CA-3060	¥	1割 ¥	2割 ¥	3割 ¥
マット幅 91cm	ベッド長 標準	TAIS 00054-000204 メーカー品番 MTL51291		
CA-3061	¥	1割 ¥	2割 ¥	3割 ¥
マット幅 91cm	ベッド長 ショート	TAIS 00054-000207 メーカー品番 MTL51291S		
CA-3062	¥	1割 ¥	2割 ¥	3割 ¥
マット幅 100cm	ベッド長 標準	TAIS 00054-000205 メーカー品番 MTL512100		
メーカー名 モルテン				

防水タイプのマットレス

オービットマットレス

商品番号	月額レンタル価格	ご利用者様負担額		
CZ-1044	¥	1割 ¥	2割 ¥	3割 ¥
マット幅 91cm	ベッド長 標準	TAIS 00357-000093 メーカー品番 KG1394		
メーカー名 イノアックリビング				



FLOOR BED フロアーベッド

ボトムの高さを超低床の11cmまで下げることが可能です。

3・2モーター [91cm幅]

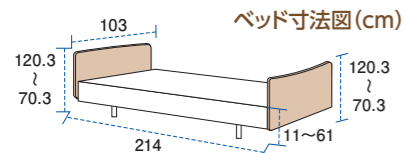

■サイズ/幅 103 × 長さ 214 × 全高 120.3 ~ 70.3cm

フロアーベッド 3モーター

商品番号	CWF-2511
月額レンタル価格	¥
ご利用者様負担額	1割 ¥ 2割 ¥ 3割 ¥
メーカー名	フランスベッド

フロアーベッド 2モーター

商品番号	CWF-2510
月額レンタル価格	¥
ご利用者様負担額	1割 ¥ 2割 ¥ 3割 ¥
メーカー名	フランスベッド

■フロアーベッド専用 付属品【マットレス】

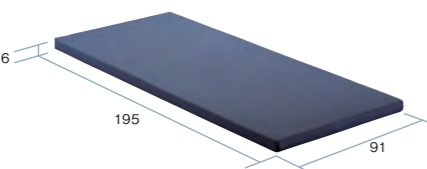

SM-28N 高弾性ウレタン

商品番号	CWF-0028
月額レンタル価格	¥
ご利用者様負担額	1割 ¥ 2割 ¥ 3割 ¥
メーカー名	フランスベッド

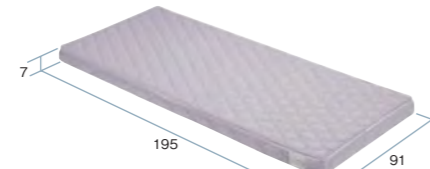

BA-70 高通気

商品番号	CWF-0070
月額レンタル価格	¥
ご利用者様負担額	1割 ¥ 2割 ¥ 3割 ¥
メーカー名	フランスベッド

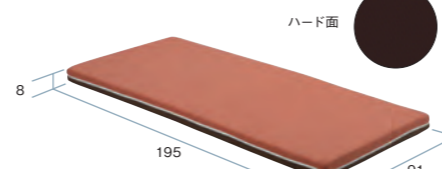

IS-80 ウレタン

商品番号	CWF-0510
月額レンタル価格	¥
ご利用者様負担額	1割 ¥ 2割 ¥ 3割 ¥
メーカー名	フランスベッド

■フロアーベッド専用 付属品【サイドレール】

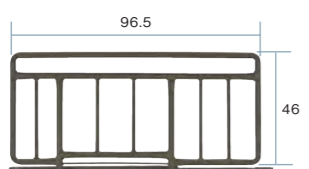

サイドレール SR-100JJ (1本)

商品番号	CWF-0131
月額レンタル価格	¥
ご利用者様負担額	1割 ¥ 2割 ¥ 3割 ¥
メーカー名	フランスベッド

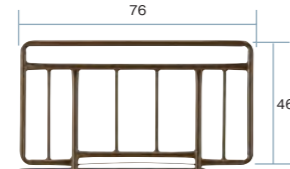

サイドレール SR-300JJ (1本)

商品番号	CWF-0123
月額レンタル価格	¥
ご利用者様負担額	1割 ¥ 2割 ¥ 3割 ¥
メーカー名	フランスベッド

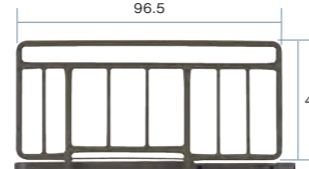

サイドレール SR-100JJ (2本1組)

商品番号	CWF-S100J
月額レンタル価格	¥
ご利用者様負担額	1割 ¥ 2割 ¥ 3割 ¥
メーカー名	フランスベッド



サイドレール SR-300JJ (2本1組)

商品番号	CWF-S300J
月額レンタル価格	¥
ご利用者様負担額	1割 ¥ 2割 ¥ 3割 ¥
メーカー名	フランスベッド



サイドレール SR-106JJ (2本1組)

商品番号	CWF-S106J
月額レンタル価格	¥
ご利用者様負担額	1割 ¥ 2割 ¥ 3割 ¥
メーカー名	フランスベッド



ベッド用グリップ GR-510 (1本)

商品番号	CWF-GR510
月額レンタル価格	¥
ご利用者様負担額	1割 ¥ 2割 ¥ 3割 ¥
メーカー名	フランスベッド



マルチポジション ベッド

寝る、座る、立ち上がる、
までをサポートする介護ベッドです。

「寝姿勢」
「リクライニング」
「座位」
「立ち上がり」の
4つのポジションを
サポートします。



マルチポジションベッド

固定脚 ソフトレバースイッチ付

商品番号	月額レンタル価格	ご利用者様負担額		
CWF-2521S	¥	1割 ¥	2割 ¥	3割 ¥
CWF-2551 (棚付)	¥	1割 ¥	2割 ¥	3割 ¥
マット幅	91cm	TAIS 固定脚:00200-000800	固定脚+棚付:00200-000955	メーカー名 フランスベッド

キャスター脚 ソフトレバースイッチ付

商品番号	月額レンタル価格	ご利用者様負担額		
CWF-2521SC	¥	1割 ¥	2割 ¥	3割 ¥
CWF-2552 (棚付)	¥	1割 ¥	2割 ¥	3割 ¥
マット幅	91cm	TAIS キャスター脚:00200-000799	キャスター脚+棚付:00200-000956	メーカー名 フランスベッド



MPB
ソフトレバー
スイッチ

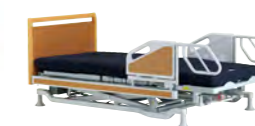

ベッド ポジション



リクライニング ポジション



シーティング ポジション



スタンディング ポジション

■マルチポジションベッド専用 オプション・付属品

棚付タイプ



棚付タイプはレンタル料が
+1,000円となります



MPB くるっとサポートスイッチ

商品番号	CWF-0312
月額レンタル価格	¥
ご利用者様負担額	1割 ¥ 2割 ¥ 3割 ¥
メーカー名	フランスベッド



立ち上がりからの動作をさらに
サポートする専用グリップ

MPB専用グリップ GR-700

商品番号	CWF-0137
月額レンタル価格	¥
ご利用者様負担額	1割 ¥ 2割 ¥ 3割 ¥
メーカー名	フランスベッド



マルチフィットAirマット ハーフセル

商品番号	CWF-0554	マット幅	91cm	ベッド長	標準
月額レンタル価格	¥				
ご利用者様負担額	1割 ¥ 2割 ¥ 3割 ¥				
メーカー名	フランスベッド				

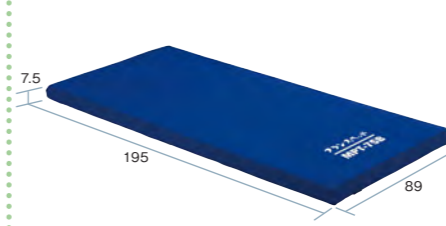

床ずれ防止マットレス MPT-75B マットホルダー付

商品番号	CWF-0536	マット幅	91cm	ベッド長	標準
月額レンタル価格	¥				
ご利用者様負担額	1割 ¥ 2割 ¥ 3割 ¥				
メーカー名	フランスベッド				

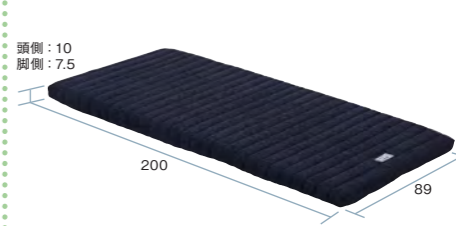

MPB専用 MPM-10F

商品番号	CWF-0033	マット幅	91cm	ベッド長	標準
月額レンタル価格	¥				
ご利用者様負担額	1割 ¥ 2割 ¥ 3割 ¥				
メーカー名	フランスベッド				

体位変換機



ラグーナ

Table with columns: 商品番号, 月額レンタル価格, ご利用者様負担額. Lists models CA-3470, CA-3471, CA-3472 with their respective prices and user burdens.

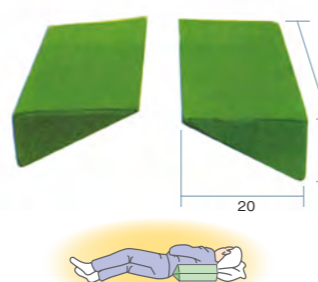

ナーセントパット A(2点セット)

Table for Naisent Pad A (2-point set) showing product number CA-3242 and rental prices.

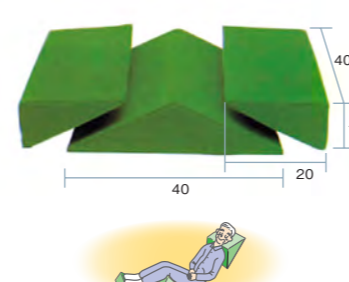

ナーセントパット A(3点セット)

Table for Naisent Pad A (3-point set) showing product number CA-3243 and rental prices.

ふわ・もシリーズ

背面や下肢など、広い面を支持するのに最適



ふわ・も みかづき大

Table for ふわ・も みかづき大 (CZ-1035) showing rental price and user burden.

様々な場面で使いやすい標準サイズ



ふわ・も みかづき中

Table for ふわ・も みかづき中 (CZ-1036) showing rental price and user burden.

脇の下やポジションの隙間埋めに



ふわ・も みかづき小

Table for ふわ・も みかづき小 (CZ-1037) showing rental price and user burden.

側臥位などの体位変換に便利

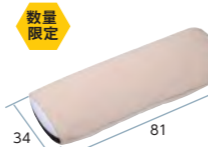

ふわ・も ぷらっと

Table for ふわ・も ぷらっと (CZ-1038) showing rental price and user burden.

臥床時や座位の隙間埋めに使いやすいサイズ

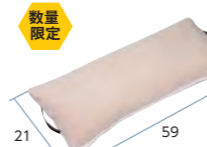

ふわ・も しょと

Table for ふわ・も しょと (CZ-1039) showing rental price and user burden.

ウェルビーHCシリーズ

目的に合わせて使い分けられる・優しく体位変換できるポジショニングクッション



ウェルビーHCジャンボ

Table for ウェルビーHCジャンボ (CZ-0162) showing rental price and user burden.

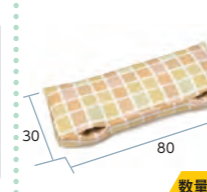

ウェルビーHCピロー

Table for ウェルビーHCピロー (CZ-0163) showing rental price and user burden.

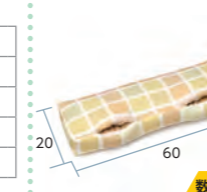

ウェルビーHCスティック(大)

Table for ウェルビーHCスティック(大) (CZ-0169) showing rental price and user burden.

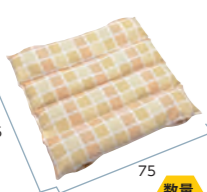

ウェルビーHCウェーブ

Table for ウェルビーHCウェーブ (CZ-0164) showing rental price and user burden.



ウェルビーHCウェーブロング

Table for ウェルビーHCウェーブロング (CZ-0165) showing rental price and user burden.



ウェルビーHCスティック(小)

Table for ウェルビーHCスティック(小) (CZ-0170) showing rental price and user burden.



ウェルビーHCプーマン(大)

Table for ウェルビーHCプーマン(大) (CZ-0166) showing rental price and user burden.

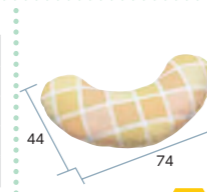

ウェルビーHCプーマン(小)

Table for ウェルビーHCプーマン(小) (CZ-0167) showing rental price and user burden.

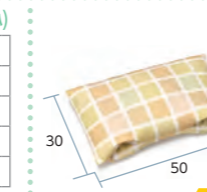

ウェルビーHCミニ

Table for ウェルビーHCミニ (CZ-0171) showing rental price and user burden.

床ずれ防止用具 セレクトガイド

Table showing褥瘡のレベル (褥瘡のレベル) from 予防 to ステージⅣ, with descriptions of skin conditions.

Main table for bed sore prevention equipment selection, listing products like アルファプラL, アルファプラF, etc., and their suitability for different褥瘡 levels.

※本表はあくまで目安です。ご使用にあたっては必ず主治医などにご相談下さい。

特殊寝台付属品

体位変換機

車いす付属品

スロープ

歩行器

手すり

移動用リフト

徘徊感知器

介護保険対象外

特殊寝台付属品

体位変換機

車いす付属品

スロープ

歩行器

手すり

移動用リフト

徘徊感知器

介護保険対象外

特殊寝台付属品

体位変換機付属品

車いす付属品

スロープ

歩行器付属品

手すり

移動用リフト

徘徊感知器

介護保険対象外レンタル品

体圧分散と動きやすさの絶妙なバランス
床ずれ軽度リスク向けマットレス

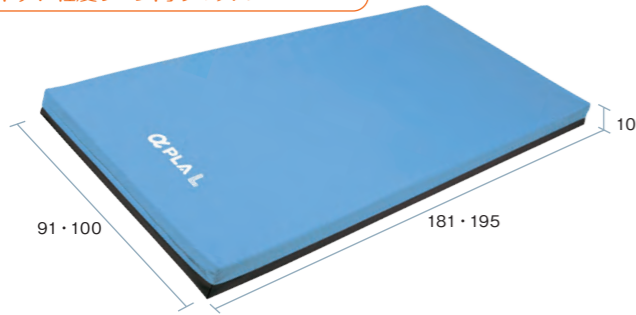

アルファプラL(通気タイプ)

商品番号	月額レンタル価格	ご利用者様負担額		
CA-3210	¥	1割 ¥	2割 ¥	3割 ¥
マット幅 91cm	ベッド長 標準	重量 7.6kg	TAIS 00563-000093	
CA-3211	¥	1割 ¥	2割 ¥	3割 ¥
マット幅 91cm	ベッド長 ショート	重量 7.1kg	TAIS 00563-000094	
CA-3212	¥	1割 ¥	2割 ¥	3割 ¥
マット幅 100cm	ベッド長 標準	重量 8.3kg	TAIS 00563-000095	
メーカー名	タイカ メーカー品番 MB-LA1R, MB-LA1S, MB-LA0R			

体重の軽い方から重い方まで対応できる
オールマイティなマットレス

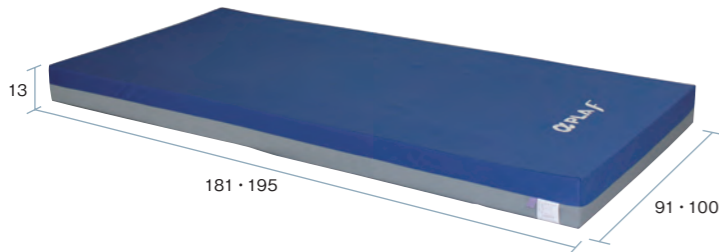

数量限定

アルファプラF(防水タイプ)

商品番号	月額レンタル価格	ご利用者様負担額		
CA-3220	¥	1割 ¥	2割 ¥	3割 ¥
マット幅 91cm	ベッド長 標準	重量 9.5kg	TAIS 00563-000059	
CA-3221	¥	1割 ¥	2割 ¥	3割 ¥
マット幅 91cm	ベッド長 ショート	重量 8.8kg	TAIS 00563-000058	
CA-3222	¥	1割 ¥	2割 ¥	3割 ¥
マット幅 100cm	ベッド長 標準	重量 10.4kg	TAIS 00563-000061	
メーカー名	タイカ メーカー品番 MB-FW1R, MB-FW1S, MB-FW0R			

床ずれ防止と快適な睡眠
寝返りサポートマットレス

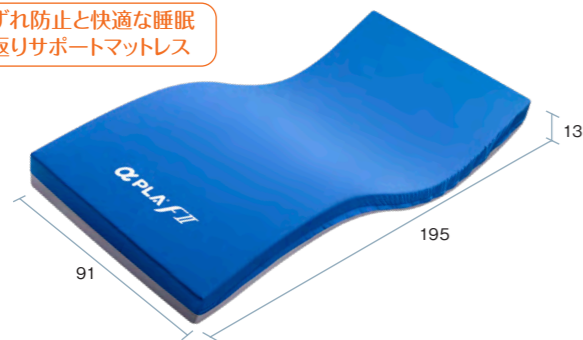

アルファプラFII(撥水・防水カバー)

商品番号	月額レンタル価格	ご利用者様負担額		
CA-3217	¥	1割 ¥	2割 ¥	3割 ¥
マット幅 91cm	ベッド長 標準	重量 9.0kg	TAIS 00563-000129	
メーカー名	タイカ メーカー品番 MB-FIIV1R			

3層プロファイル(凹凸)構造、優れた体圧分散性能

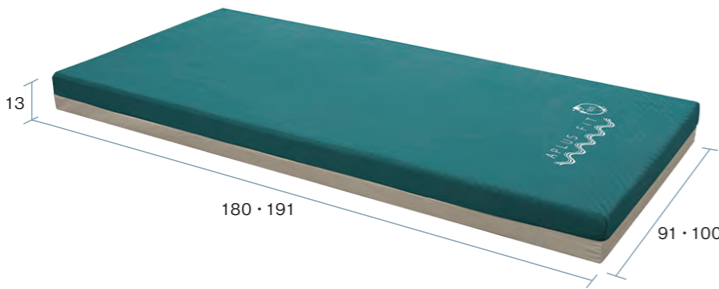

APLUS FIT(通気タイプ)

商品番号	月額レンタル価格	ご利用者様負担額		
CAM-4001T	¥	1割 ¥	2割 ¥	3割 ¥
マット幅 91cm	ベッド長 標準	重量 6.5kg	TAIS 00496-000335	
CAM-4002T	¥	1割 ¥	2割 ¥	3割 ¥
マット幅 91cm	ベッド長 ショート	重量 6.1kg	TAIS 00496-000336	
CAM-4003T	¥	1割 ¥	2割 ¥	3割 ¥
マット幅 100cm	ベッド長 標準	重量 7.1kg	TAIS 00496-000337	
メーカー名	ランダルコーポレーション			

3層プロファイル(凹凸)構造、優れた体圧分散性能

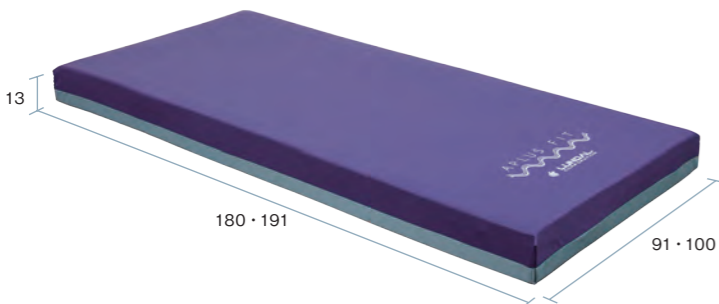

APLUS FIT(防水タイプ)

商品番号	月額レンタル価格	ご利用者様負担額		
CAM-4001	¥	1割 ¥	2割 ¥	3割 ¥
マット幅 91cm	ベッド長 標準	重量 6.6kg	TAIS 00496-000329	
CAM-4002	¥	1割 ¥	2割 ¥	3割 ¥
マット幅 91cm	ベッド長 ショート	重量 6.2kg	TAIS 00496-000330	
CAM-4003	¥	1割 ¥	2割 ¥	3割 ¥
マット幅 100cm	ベッド長 標準	重量 7.2kg	TAIS 00496-000331	
メーカー名	ランダルコーポレーション			

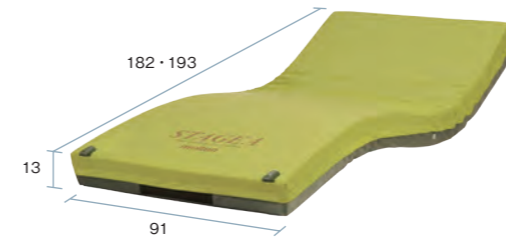

数量限定

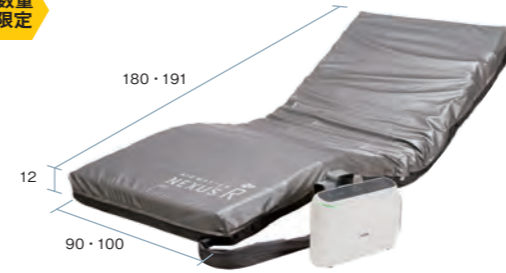

床ずれケアのための高機能エアマットレス

ステージア

商品番号	月額レンタル価格	ご利用者様負担額		
CA-3100	¥	1割 ¥	2割 ¥	3割 ¥
マット幅 91cm	ベッド長 標準	重量 11kg	TAIS 00054-000115	
CA-3101	¥	1割 ¥	2割 ¥	3割 ¥
マット幅 91cm	ベッド長 ショート	重量 10.5kg	TAIS 00054-000115	
メーカー名	モルテン メーカー品番 MSTA91, MSTA91S			

簡単モード40kg~60kgまでワンタッチ内圧調整 自動ヘッドアップセンサー内蔵

ネクサスR

商品番号	月額レンタル価格	ご利用者様負担額		
CA-3445	¥	1割 ¥	2割 ¥	3割 ¥
マット幅 90cm	ベッド長 標準	重量 9.1kg	TAIS 00206-000083	
CA-3446	¥	1割 ¥	2割 ¥	3割 ¥
マット幅 90cm	ベッド長 ショート	重量 8.5kg	TAIS 00206-000085	
CA-3447	¥	1割 ¥	2割 ¥	3割 ¥
マット幅 100cm	ベッド長 標準	重量 9.9kg	TAIS 00206-000087	
メーカー名	ケーブ メーカー品番 CR-663, CR-667, CR-685			

体圧分散と除圧性能を向上した高機能体位変換機能付エアマットレス

オスカー(ハイブリッドタイプ)

商品番号	月額レンタル価格	ご利用者様負担額		
CA-3300	¥	1割 ¥	2割 ¥	3割 ¥
マット幅 91cm	ベッド長 標準	重量 13.5kg	TAIS 00054-000137	
CA-3301	¥	1割 ¥	2割 ¥	3割 ¥
マット幅 91cm	ベッド長 ショート	重量 13.0kg	TAIS 00054-000137	
メーカー名	モルテン メーカー品番 MOSC91, MOSC91S			

マイクロクライメイト対応システム搭載。ネクサスRの進化版

ネクサス アイビー

商品番号	月額レンタル価格	ご利用者様負担額		
CA-3451	¥	1割 ¥	2割 ¥	3割 ¥
マット幅 90cm	ベッド長 標準	重量 8.1kg	TAIS 00206-000162	
メーカー名	ケーブ メーカー品番 CR-773			

全自動運転高機能エアマットレス

スコープ ライト

商品番号	月額レンタル価格	ご利用者様負担額		
CA-3310	¥	1割 ¥	2割 ¥	3割 ¥
マット幅 91cm	ベッド長 標準	重量 11kg	TAIS 00054-000652	
CA-3311	¥	1割 ¥	2割 ¥	3割 ¥
マット幅 91cm	ベッド長 ショート	重量 10.5kg	TAIS 00054-000654	
メーカー名	モルテン メーカー品番 MSCPL91, MSCPL91S			

マイクロクライメイト(皮膚局所の温度・湿度)に対応した
次世代エアマットレス

ビッグセル アイズ

商品番号	月額レンタル価格	ご利用者様負担額		
CA-3360	¥	1割 ¥	2割 ¥	3割 ¥
マット幅 90cm	ベッド長 標準	重量 6.8kg	TAIS 00206-000141	
メーカー名	ケーブ メーカー品番 CR-753			

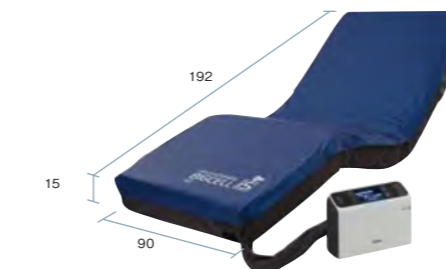
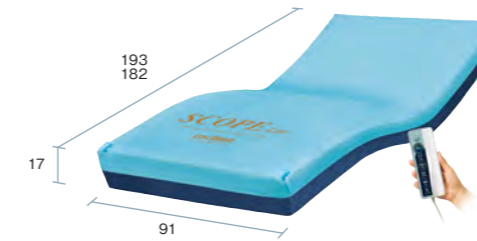
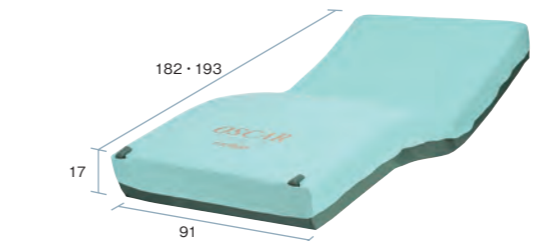

特殊寝台付属品

体位変換機付属品

車いす付属品

スロープ

歩行器付属品

手すり

移動用リフト

徘徊感知器

介護保険対象外レンタル品

車いす セレクトガイド

Main table with columns for product number, name, specifications (weight, seat width, etc.), functions (climbing, height adjustment, etc.), accessories, and page number.

特殊寝台付属品, 体位変換機, 床ずれ防止用具, 車いす付属品, スロープ, 歩行器, 歩行補助杖, 手すり, 移動用リフト, 徘徊感知器, 介護保険対象外レンタル品

自走型

モジュールタイプ



Product details for GRACE CORE アジャスト 自走. Includes a table with weight (17.1kg), seat width (40cm), seat height (41cm), back height (34cm), and seat depth (38cm). Price table shows rental rates for 1, 2, and 3 months.

超軽量スタンダード

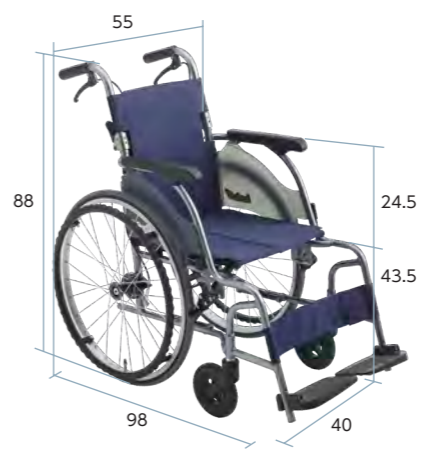

Product details for CRT-1 カルッタ. Includes a table with weight (9.4kg), seat width (40cm), seat height (43.5cm), back height (38cm), and seat depth (38cm). Price table shows rental rates for 1, 2, and 3 months.

ワンハンドブレーキ仕様



Product details for CRT-7 カルティマ. Includes a table with weight (11.2kg), seat width (40cm), seat height (43.5cm), back height (38cm), and seat depth (38cm). Price table shows rental rates for 1, 2, and 3 months.

ワンハンドブレーキ・低座面仕様



Product details for CRT-7Lo カルティマ ロータイプ. Includes a table with weight (11.2kg), seat width (40cm), seat height (40cm), back height (38cm), and seat depth (38cm). Price table shows rental rates for 1, 2, and 3 months.

軽量・高品質・高強度



Product details for NEO-1. Includes a table with weight (12.7kg), seat width (40cm), seat height (43cm), back height (40cm), and seat depth (40cm). Price table shows rental rates for 1, 2, and 3 months.

ノーバンク 多機能タイプ



Product details for NEO-1αW. Includes a table with weight (13.4kg), seat width (40cm), seat height (43cm), back height (40cm), and seat depth (40cm). Price table shows rental rates for 1, 2, and 3 months.

特殊寝台付属品, 体位変換機, 床ずれ防止用具, 車いす付属品, スロープ, 歩行器, 歩行補助杖, 手すり, 移動用リフト, 徘徊感知器, 介護保険対象外レンタル品

自走型

軽量タイプの標準型車いす ノーバンク仕様



数量限定

ノーバンク
タイヤ

ふわりす ソフトタイヤ仕様

重量	耐荷重	座幅	全幅	座面高	座奥	月額レンタル価格	円
10.6 kg	100 kg	40 cm	59.5 cm	43 cm	40 cm	1割 ¥	円
						2割 ¥	円
						3割 ¥	円

商品番号 CZ-0179
TAIS 00160-000241 メーカー名 カワムラサイクル
メーカー品番 KF22

身体を立体的に支えて快適姿勢



NA-U1 自走式車いす ウルトラ

重量	耐荷重	座幅	全幅	座面高	座奥	月額レンタル価格	円
11.9 kg	100 kg	40 cm	56 cm	42 cm	38 cm	1割 ¥	円
						2割 ¥	円
						3割 ¥	円

商品番号 CA-4053
TAIS 00175-000318 メーカー名 日進医療器
メーカー品番 NA-U1

大人気ウルトラシリーズの多機能タイプ



ノーバンク
タイヤ

跳上 フットサポート
脱着式

NA-U2W 自走式車いす ウルトラ

重量	耐荷重	座幅	全幅	座面高	座奥	月額レンタル価格	円
13.8 kg	100 kg	40 cm	56 cm	42 cm	38 cm	1割 ¥	円
						2割 ¥	円
						3割 ¥	円

商品番号 CA-4055(40幅) 4155(42幅)
TAIS 00175-000358 メーカー名 日進医療器
メーカー品番 NA-U2W

選べるリバーシブル仕様



数量限定



リバーシブル

跳上 高さ調節 フットサポート
脱着式

AR-911S

重量	耐荷重	座幅	全幅	座面高	座奥	月額レンタル価格	円
16.5 kg	75 kg	38 cm	56 cm	35~39 cm	36 cm	1割 ¥	円
						2割 ¥	円
						3割 ¥	円

商品番号 CA-4900
TAIS 00496-000384 メーカー名 ランドルコーポレーション

坐りと動きを追求した車いす



アニマート

重量	耐荷重	座幅	全幅	座面高	座奥	月額レンタル価格	円
14.4 kg	100 kg	40 cm	58.5 cm	38~42 cm	40 cm	1割 ¥	円
						2割 ¥	円
						3割 ¥	円

商品番号 CA-4331A
TAIS 00496-000332 メーカー名 ランドルコーポレーション

小回りバツグンの6輪



数量限定

ノーバンク
タイヤ

フットサポート
脱着式

スキット5

重量	耐荷重	座幅	全幅	座面高	座奥	月額レンタル価格	円
15.2 kg	100 kg	40 cm	55 cm	40 cm	38 cm	1割 ¥	円
						2割 ¥	円
						3割 ¥	円

商品番号 CA-4079
TAIS 00122-000444 メーカー名 ミキ
メーカー品番 SKT-5

スレンダー&コンパクト



数量限定

跳上 フットサポート
脱着式

スキット4

重量	耐荷重	座幅	全幅	座面高	座奥	月額レンタル価格	円
13.7 kg	100 kg	40 cm	55 cm	43.5 cm	40 cm	1割 ¥	円
						2割 ¥	円
						3割 ¥	円

商品番号 CA-4078
TAIS 00122-000411 メーカー名 ミキ
メーカー品番 SKT-4

くつろぎのワイドタイプ



数量限定

AR-280

重量	耐荷重	座幅	全幅	座面高	座奥	月額レンタル価格	円
16.5 kg	130 kg	46 cm	71 cm	43 cm	40 cm	1割 ¥	円
						2割 ¥	円
						3割 ¥	円

商品番号 CA-4113
TAIS 00066-000278 メーカー名 松永製作所
メーカー品番 AR-280

幅広タイプ



数量限定

AR-201B

重量	耐荷重	座幅	全幅	座面高	座奥	月額レンタル価格	円
15.2 kg	100 kg	42 cm	67 cm	43 cm	40 cm	1割 ¥	円
						2割 ¥	円
						3割 ¥	円

商品番号 CA-4048
TAIS 00066-000268 メーカー名 松永製作所
メーカー品番 AR-201B

ワンタッチで座幅調節



跳上 高さ調節 フットサポート
脱着式

NA-U7 ウルトラ

重量	耐荷重	座幅	全幅	座面高	座奥	月額レンタル価格	円
14.7 kg	100 kg	40~44 cm	57~61 cm	40~44 cm	38 cm	1割 ¥	円
						2割 ¥	円
						3割 ¥	円

商品番号 CA-4051
TAIS 00175-000336 メーカー名 日進医療器
メーカー品番 NA-U7

ノンバックブレーキシステム 軽い 低座面



跳上 フットサポート
脱着式

CRT-3LoBカルッタ自走ノンバックブレーキシステム付き

重量	耐荷重	座幅	全幅	座面高	座奥	月額レンタル価格	円
13.4 kg	100 kg	40 cm	55 cm	41.5 cm	40 cm	1割 ¥	円
						2割 ¥	円
						3割 ¥	円

商品番号 CZ-1045
TAIS 00122-000612 メーカー名 ミキ
メーカー品番 CRT-3LoB

前にも後ろにも転ばない



数量限定

ノーバンク
タイヤ

Rehatech 転ばないイス

重量	耐荷重	座幅	全幅	座面高	座奥	月額レンタル価格	円
19.5 kg	100 kg	38.5 cm	64.5 cm	40.5 cm	38 cm	1割 ¥	円
						2割 ¥	円
						3割 ¥	円

商品番号 CA-4117
TAIS 00200-000568 メーカー名 フランスベッド
メーカー品番 RH-ZA

自走型

北日本限定商品

圧倒的な滑りやすさと長時間のご利用も快適な「新バックサポートシステム」!



ノーバンク
タイヤ

跳上 フットサポート
脱着式

GRACE CORE マルチ 自走

重量	耐荷重	座幅	全幅	座面高	座奥	月額レンタル 価格	月
16.5	100	40	56.5	43	34	1	月
kg	kg	cm	cm	cm	cm	38	月
負担額							ご利用者様
							1
							2
							3

商品番号 CZ-1053
TAIS 00066-000401 メーカー名 松永製作所
メーカー品番 GRC-31B

肘掛・座面・フットサポート調整機能で姿勢をサポートするモジュールタイプ



ノーバンク
タイヤ

跳上 高さ調節 フットサポート
脱着式

NEXT CORE アジャスト 自走 40幅 F-3

重量	耐荷重	座幅	全幅	座面高	座奥	月額レンタル 価格	月
15.2	100	40	56	41~	38	1	月
kg	kg	cm	cm	45	cm	38	月
負担額							ご利用者様
							1
							2
							3

商品番号 CZ-0174H
TAIS 00066-000362 メーカー名 松永製作所
メーカー品番 NEXT-51BHB

肘掛・座面・フットサポート調整機能で姿勢をサポートするモジュールタイプ



ノーバンク
タイヤ

跳上 高さ調節 フットサポート
脱着式

NEXT CORE アジャスト 自走 42幅 F-2

重量	耐荷重	座幅	全幅	座面高	座奥	月額レンタル 価格	月
15.2	100	42	58	41~	38	1	月
kg	kg	cm	cm	45	cm	38	月
負担額							ご利用者様
							1
							2
							3

商品番号 CZ-0173H
TAIS 00066-000362 メーカー名 松永製作所
メーカー品番 NEXT-51BHB

跳ね上げとスイングイン&アウトで安全で負担の少ない移乗をサポート



ノーバンク
タイヤ

跳上 フットサポート
脱着式

NEXT CORE マルチ 自走

重量	耐荷重	座幅	全幅	座面高	座奥	月額レンタル 価格	月
13.8	100	40	56	43	38	1	月
kg	kg	cm	cm	cm	cm	38	月
負担額							ご利用者様
							1
							2
							3

商品番号 CA-4910H
TAIS 00066-000360 メーカー名 松永製作所
メーカー品番 NEXT-31BHB

首都圏限定商品

足こぎしやすい低床タイプのコンパクト車椅子、ノーバンク仕様



ノーバンク
タイヤ

跳上 高さ調節 フットサポート
脱着式

NEXT CORE ミニモ ハイブリッドタイヤ仕様

重量	耐荷重	座幅	全幅	座面高	座奥	月額レンタル 価格	月
14.9	100	40	56	35~	36	1	月
kg	kg	cm	cm	39	cm	36	月
負担額							ご利用者様
							1
							2
							3

商品番号 CZ-0199
TAIS 00066-000364 メーカー名 松永製作所
メーカー品番 NEXT-50BHB

地域限定商品について

本カタログでは、囲みの色を変えて地域による限定商品を掲載しています。
※限定地域以外ではご利用いただけませんのでご注意ください

北日本限定商品

首都圏限定商品

西日本限定商品

介助型

モジュールタイプ



ノーバンク
タイヤ

跳上 高さ調節 フットサポート
脱着式

GRACE CORE アジャスト 介助

重量	耐荷重	座幅	全幅	座面高	座奥	月額レンタル 価格	月
15.8	100	40	56	41	34	1	月
kg	kg	cm	cm	43	cm	38	月
負担額							ご利用者様
							1
							2
							3

商品番号 CA-4132
TAIS 00066-000408 メーカー名 松永製作所
メーカー品番 GRC-61B

超軽量スタンダード



グリーン(G) ピンク(P) ネイビー(N)

CRT-2 カルッタ

重量	耐荷重	座幅	全幅	座面高	座奥	月額レンタル 価格	月
7.9	100	40	49	43.5	38	1	月
kg	kg	cm	cm	cm	cm	38	月
負担額							ご利用者様
							1
							2
							3

商品番号 CA-4272 (G・P・N)
TAIS 00122-000562 メーカー名 ミキ
メーカー品番 CRT-2

ワンハンドブレーキ仕様



ノーバンク
タイヤ

グリーン(G) ピンク(P) ネイビー(N)

跳上 フットサポート
脱着式

CRT-8 カルティマ

重量	耐荷重	座幅	全幅	座面高	座奥	月額レンタル 価格	月
10.5	100	40	49	43.5	38	1	月
kg	kg	cm	cm	cm	cm	38	月
負担額							ご利用者様
							1
							2
							3

商品番号 CA-4274 (G・P・N)
TAIS 00112-000574 メーカー名 ミキ
メーカー品番 CRT-8

ワンハンドブレーキ、低座面仕様



ノーバンク
タイヤ

グリーン(G) ピンク(P) ネイビー(N)

跳上 フットサポート
脱着式

CRT-8Lo カルティマ ロータイプ

重量	耐荷重	座幅	全幅	座面高	座奥	月額レンタル 価格	月
10.5	100	40	49	40	38	1	月
kg	kg	cm	cm	cm	cm	38	月
負担額							ご利用者様
							1
							2
							3

商品番号 CA-4276 (G・P・N)
TAIS 00112-000575 メーカー名 ミキ
メーカー品番 CRT-8Lo

軽量・高品質・高強度のアルミフレーム車いす



ノーバンク
タイヤ

NEO-2

重量	耐荷重	座幅	全幅	座面高	座奥	月額レンタル 価格	月
11.9	100	40	60	43	40	1	月
kg	kg	cm	cm	cm	cm	40	月
負担額							ご利用者様
							1
							2
							3

商品番号 CA-4016
TAIS 00175-000323 メーカー名 日進医療器
メーカー品番 NEO-2

ノーバンク 多機能タイプ



数量
限定

ノーバンク
タイヤ

跳上 フットサポート
脱着式

NEO-2αW

重量	耐荷重	座幅	全幅	座面高	座奥	月額レンタル 価格	月
12.8	100	40	53	43	40	1	月
kg	kg	cm	cm	cm	cm	40	月
負担額							ご利用者様
							1
							2
							3

商品番号 CZ-1056
TAIS 00175-000400 メーカー名 日進医療器
メーカー品番 NEO-2αW

特殊寝台付属品
体位変換機
床ずれ防止用具
車いす付属品
スロープ
歩行器
歩行補助杖
手すり
移動用リフト
徘徊感知器
介護保険対象外
レンタル品

特殊寝台付属品
体位変換機
床ずれ防止用具
車いす付属品
スロープ
歩行器
歩行補助杖
手すり
移動用リフト
徘徊感知器
介護保険対象外
レンタル品

介助型

軽量タイプの標準型車いす、ノーバンク仕様



数量限定

ノーバンクタイヤ

ふわりす ソフトタイヤ仕様

重量	耐荷重	座幅	全幅	座面高	座奥	月額レンタル価格	円
8.9 kg	100 kg	40 cm	55 cm	43 cm	40.5 cm	1割 ¥	円
						2割 ¥	円
						3割 ¥	円

商品番号 CZ-0180
TAIS 00160-000240 メーカー名 カワムラサイクル
メーカー品番 KF16

身体を立体的に支えて快適姿勢



NAH-U1 介助式車いす ウルトラ

重量	耐荷重	座幅	全幅	座面高	座奥	月額レンタル価格	円
10.5 kg	100 kg	40 cm	54 cm	42 cm	38 cm	1割 ¥	円
						2割 ¥	円
						3割 ¥	円

商品番号 CA-4054
TAIS 00175-000319 メーカー名 日進医療器
メーカー品番 NAH-U1

大人気ウルトラシリーズの多機能タイプ



ノーバンクタイヤ

NAH-U2W 介助式車いす ウルトラ

重量	耐荷重	座幅	全幅	座面高	座奥	月額レンタル価格	円
12.3 kg	100 kg	40 cm	54 cm	42 cm	38 cm	1割 ¥	円
						2割 ¥	円
						3割 ¥	円

商品番号 CA-4056(40幅) 4156(42幅)
TAIS 00175-000359 メーカー名 日進医療器
メーカー品番 NAH-U2W

北日本限定商品

圧倒的な滑りやすさと長時間のご利用も快適な「新バックサポートシステム」!



ノーバンクタイヤ

GRACE CORE マルチ 介助

重量	耐荷重	座幅	全幅	座面高	座奥	月額レンタル価格	円
14.1 kg	100 kg	40 cm	56.5 cm	43 cm	34・38 cm	1割 ¥	円
						2割 ¥	円
						3割 ¥	円

商品番号 CZ-1054
TAIS 00066-000402 メーカー名 松永製作所
メーカー品番 GRC-41B

肘掛・座面・フットサポート調整機能で姿勢をサポートするモジュールタイプ



ノーバンクタイヤ

NEXT CORE アジャスト 介助 40 幅F-3

重量	耐荷重	座幅	全幅	座面高	座奥	月額レンタル価格	円
14.2 kg	100 kg	40 cm	55 cm	41~45 cm	38 cm	1割 ¥	円
						2割 ¥	円
						3割 ¥	円

商品番号 CZ-0175H
TAIS 00066-000363 メーカー名 松永製作所
メーカー品番 NEXT-61BHB

跳ね上げとスイングイン&アウトで安全で負担の少ない移乗をサポート



ノーバンクタイヤ

NEXT CORE マルチ 介助

重量	耐荷重	座幅	全幅	座面高	座奥	月額レンタル価格	円
12.8 kg	100 kg	40 cm	55 cm	43 cm	38 cm	1割 ¥	円
						2割 ¥	円
						3割 ¥	円

商品番号 CA-4911H
TAIS 00066-000361 メーカー名 松永製作所
メーカー品番 NEXT-41BHB

スレンダーで折り畳み時もコンパクトな車いす



数量限定

スキット2

重量	耐荷重	座幅	全幅	座面高	座奥	月額レンタル価格	円
12.7 kg	100 kg	40 cm	48 cm	43.5 cm	40 cm	1割 ¥	円
						2割 ¥	円
						3割 ¥	円

商品番号 CA-4077
TAIS 00122-000320 メーカー名 ミキ
メーカー品番 SKT-2

幅広タイプのスタンダード車いす



数量限定

AR-301

重量	耐荷重	座幅	全幅	座面高	座奥	月額レンタル価格	円
13.8 kg	100 kg	42 cm	60 cm	43 cm	40 cm	1割 ¥	円
						2割 ¥	円
						3割 ¥	円

商品番号 CA-4049
TAIS 00066-000270 メーカー名 松永製作所
メーカー品番 AR-301

首都圏限定商品

足こぎしやすい低床タイプのコンパクト車椅子、ノーバンク仕様



ノーバンクタイヤ

NEXT CORE ミニモ ハイブリッドタイヤ仕様

重量	耐荷重	座幅	全幅	座面高	座奥	月額レンタル価格	円
14.2 kg	100 kg	40 cm	55 cm	35~39 cm	36 cm	1割 ¥	円
						2割 ¥	円
						3割 ¥	円

商品番号 CZ-0200
TAIS 00066-000365 メーカー名 松永製作所
メーカー品番 NEXT-60BHB

地域限定商品について



本カタログでは、囲みの色を変えて地域による限定商品を掲載しています。

※限定地域以外ではご利用いただけませんのでご注意ください

北日本限定商品

首都圏限定商品

西日本限定商品

介助型 ティルト&リクライニング

車いすの常識を変えた座り心地



数量限定

モデラートの清拭可能レザーカバータイプ



数量限定



モデラートIIシリーズは
背カーブ調整ネジ付

調節ネジを回すことで背カーブに合わせ
シートの角度を簡単調節

高さ調節 フットサポート脱着式 リクライニング ティルト

重量	耐荷重	座幅	全幅	座面高	座奥	月額レンタル価格	1割	2割	3割
20kg	100kg	42cm	58cm	43cm	40cm	¥	1割 ¥	2割 ¥	3割 ¥

商品番号 CA-4300
TAIS 00496-000296
メーカー名 ランドルコーポレーション

高さ調節 フットサポート脱着式 リクライニング ティルト

重量	耐荷重	座幅	全幅	座面高	座奥	月額レンタル価格	1割	2割	3割
20kg	100kg	42cm	58cm	43cm	40cm	¥	1割 ¥	2割 ¥	3割 ¥

商品番号 CA-4300B
TAIS 00496-000366
メーカー名 ランドルコーポレーション

高さ調節 フットサポート脱着式 リクライニング ティルト

重量	耐荷重	座幅	全幅	座面高	座奥	月額レンタル価格	1割	2割	3割
20kg	100kg	42cm	58cm	43cm	40cm	¥	1割 ¥	2割 ¥	3割 ¥

商品番号 CA-4310
TAIS 00496-000323
メーカー名 ランドルコーポレーション

高さ調節 フットサポート脱着式 リクライニング ティルト

重量	耐荷重	座幅	全幅	座面高	座奥	月額レンタル価格	1割	2割	3割
20kg	100kg	42cm	58cm	43cm	40cm	¥	1割 ¥	2割 ¥	3割 ¥

商品番号 CA-4310B
TAIS 00496-000386
メーカー名 ランドルコーポレーション

超スリム&コンパクトティルト&リクライニング車いす



数量限定

高さ調節 フットサポート脱着式 リクライニング ティルト

重量	耐荷重	座幅	全幅	座面高	座奥	月額レンタル価格	1割	2割	3割
27.3kg	100kg	40cm	53cm	43cm	38cm	¥	1割 ¥	2割 ¥	3割 ¥

商品番号 CZ-6151
TAIS 00066-000412
メーカー名 松永製作所
メーカー品番 MH-CR2-SE

3Dバッグサポート付、軽量&低床タイプ



数量限定

高さ調節 フットサポート脱着式 リクライニング ティルト

重量	耐荷重	座幅	全幅	座面高	座奥	月額レンタル価格	1割	2割	3割
21.1kg	100kg	40cm	54cm	40cm	36cm	¥	1割 ¥	2割 ¥	3割 ¥

商品番号 CA-4050
TAIS 00175-000380
メーカー名 日進医療器
メーカー品番 NAH-UC-Lo 脚部挙上式・開き式・着脱式仕様

フルリクライニング車いす



数量限定

高さ調節 リクライニング

重量	耐荷重	座幅	全幅	座面高	座奥	月額レンタル価格	1割	2割	3割
29kg	75kg	40cm	53cm	47.5cm	42cm	¥	1割 ¥	2割 ¥	3割 ¥

商品番号 CA-4081
TAIS 00066-000250
メーカー名 松永製作所
メーカー品番 FR-11R

自走しやすく長時間の座位保持にも
オススメ。ティルト4°~18°可能。



数量限定

跳上 フットサポート脱着式 ティルト

重量	耐荷重	座幅	全幅	座面高	座奥	月額レンタル価格	1割	2割	3割
21kg	100kg	40cm	62cm	43.5cm	40cm	¥	1割 ¥	2割 ¥	3割 ¥

商品番号 CZ-1064
TAIS 00495-000064
メーカー名 ビジョンタヒラ
メーカー品番 PR-1000B (介助ブレーキ付)

姿勢・座位保持ティルト&リクライニング
円背の方・大柄な方にもオススメ。



数量限定

高さ調節 フットサポート脱着式 リクライニング ティルト

重量	耐荷重	座幅	全幅	座面高	座奥	月額レンタル価格	1割	2割	3割
29kg	75kg	40cm	57.4cm	47cm	36~44cm	¥	1割 ¥	2割 ¥	3割 ¥

商品番号 CZ-1065
TAIS 00495-000067
メーカー名 ビジョンタヒラ
メーカー品番 PR-2000B (介助ブレーキ付)

オプション

数量限定



※フットプレートカバーなし

ラクリオ・ラクレスト共用エレベータリング

商品番号	月額レンタル価格	1割	2割	3割
CZ-1066	¥	1割 ¥	2割 ¥	3割 ¥

商品番号 CZ-1066
TAIS 00495-000071
メーカー名 ビジョンタヒラ
メーカー品番 PTH-EL-1

北日本限定商品 首都圏限定商品

コンパクトタイプ。リフトアップで横移動可能



数量限定

高さ調節 フットサポート脱着式 リクライニング ティルト

マイチルトミニ3D(エレベータリング/リフトアップ)

重量	耐荷重	座幅	全幅	座面高	座奥	月額レンタル価格	1割	2割	3割
29kg	100kg	40cm	53cm	41cm	35cm	¥	1割 ¥	2割 ¥	3割 ¥

商品番号 CZ-0193
TAIS 00066-000352
メーカー名 松永製作所
メーカー品番 MH-SRL-SE

西日本限定商品

小柄な方にも使いやすい
超コンパクト・ティルト&リクライニング



数量限定

高さ調節 フットサポート脱着式 リクライニング ティルト

マイチルトミニ3D(エレベータリング)

重量	耐荷重	座幅	全幅	座面高	座奥	月額レンタル価格	1割	2割	3割
26.5kg	100kg	40cm	53cm	41cm	35cm	¥	1割 ¥	2割 ¥	3割 ¥

商品番号 CZ-0193N
TAIS 00066-000350
メーカー名 松永製作所
メーカー品番 MH-SR-SE

特殊寝台付属品
体位変換機
床ずれ防止用具
車いす
車いす付属品
スロープ
歩行器
歩行補助杖
手すり
移動用リフト
徘徊感知器
介護保険対象外
レンタル品

特殊寝台付属品
体位変換機
床ずれ防止用具
車いす
車いす付属品
スロープ
歩行器
歩行補助杖
手すり
移動用リフト
徘徊感知器
介護保険対象外
レンタル品

車いす付属品

骨盤の安定&圧力分散

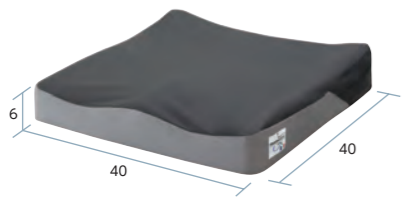

カリ HR レギュラー 重量 **0.5kg**

商品番号	月額レンタル価格	ご利用者様負担額
CA-4430	¥1,000	1割 ¥100 2割 ¥200 3割 ¥300
TAIS 00540-000037	メーカー名 加地	
メーカー品番	PHK01-GR1	

体位保持&体圧分散

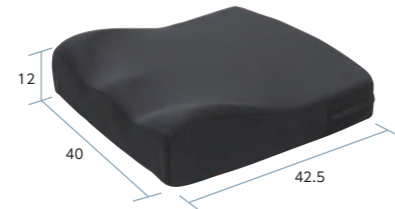

クッション R タイプ 1 重量 **0.65kg**

商品番号	月額レンタル価格	ご利用者様負担額
CA-4420	¥1,000	1割 ¥100 2割 ¥200 3割 ¥300
TAIS 00297-000104	メーカー名 タカノ	
メーカー品番	TC-R081	

座位の安定&床ずれ防止

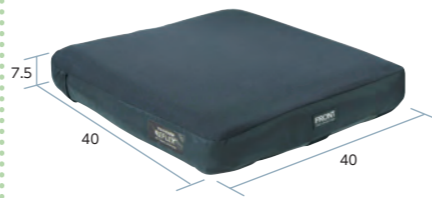

リフレックス 重量 **0.72kg**

商品番号	月額レンタル価格	ご利用者様負担額
CA-4411	¥1,000	1割 ¥100 2割 ¥200 3割 ¥300
TAIS 00468-000034	メーカー名 ユーキトレーディング	
メーカー品番	735001-16162	

厚さ4cmで足つき性の良い薄型タイプ

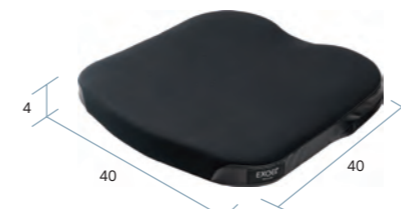

アウルケア40F 重量 **1.1kg**

商品番号	月額レンタル価格	ご利用者様負担額
CA-4480	¥1,000	1割 ¥100 2割 ¥200 3割 ¥300
TAIS 00540-000067	メーカー名 加地	
メーカー品番	OWL40F-BK1-4040	

適度な厚みで体圧分散性を持つ標準タイプ



アウルケア60F 重量 **1.2kg**

商品番号	月額レンタル価格	ご利用者様負担額
CA-4481	¥1,000	1割 ¥100 2割 ¥200 3割 ¥300
TAIS 00540-000068	メーカー名 加地	
メーカー品番	OWL60F-BK1-4040	

坐骨部の深い沈み込み量を確保した減圧重視タイプ



アウルケア75F 重量 **1.4kg**

商品番号	月額レンタル価格	ご利用者様負担額
CA-4482	¥1,000	1割 ¥100 2割 ¥200 3割 ¥300
TAIS 00540-000069	メーカー名 加地	
メーカー品番	OWL75F-BK1-4040	

前ずれを防ぐラジアルキャッチTM構造

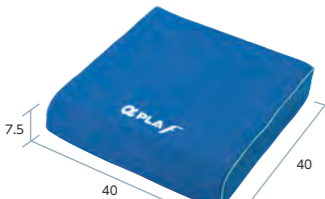

アルファプロクッション撥水・防水カバータイプ 重量 **0.6kg**

商品番号	月額レンタル価格	ご利用者様負担額
CZ-0192	¥1,000	1割 ¥100 2割 ¥200 3割 ¥300
TAIS 00563-000124	メーカー名 タイカ	
メーカー品番	FWC-4040	

前ずれ防止&足こぎサポート

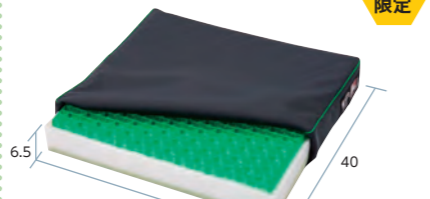

ベスポジェルクッション 重量 **1.9kg**

商品番号	月額レンタル価格	ご利用者様負担額
CA-4421	¥1,000	1割 ¥100 2割 ¥200 3割 ¥300
TAIS 00206-000072	メーカー名 ケーブ	
メーカー品番	CK-375	

体圧分散&姿勢保持完璧フィット



ソロストレータス 重量 **0.65kg**

商品番号	月額レンタル価格	ご利用者様負担額
CA-4028	¥1,000	1割 ¥100 2割 ¥200 3割 ¥300
TAIS 00468-000002	メーカー名 ユーキトレーディング	
メーカー品番	56640	

アンカー形状により前ずれを防ぐ姿勢保持タイプ

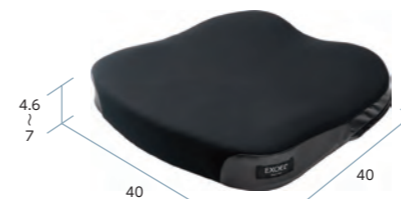

アウルケア70C 重量 **1.3kg**

商品番号	月額レンタル価格	ご利用者様負担額
CA-4483	¥1,000	1割 ¥100 2割 ¥200 3割 ¥300
TAIS 00540-000070	メーカー名 加地	
メーカー品番	OWL70C-BK1-4040	

3D形状で最大限の薄さを実現した汎用性の高い姿勢保持タイプ



アウルケア80C 重量 **1.6kg**

商品番号	月額レンタル価格	ご利用者様負担額
CA-4484	¥1,000	1割 ¥100 2割 ¥200 3割 ¥300
TAIS 00540-000071	メーカー名 加地	
メーカー品番	OWL80C-BK1-4040	

起伏の強い3D形状で沈み込みのあるハイバックな姿勢保持タイプ



アウルケア100C 重量 **1.6kg**

商品番号	月額レンタル価格	ご利用者様負担額
CA-4485	¥1,000	1割 ¥100 2割 ¥200 3割 ¥300
TAIS 00540-000072	メーカー名 加地	
メーカー品番	OWL100C-BK1-4040	

ゲルとウレタンフォームの2層構造

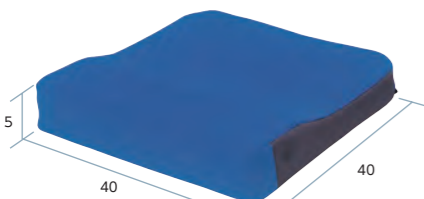

シーパス 重量 **1.3kg**

商品番号	月額レンタル価格	ご利用者様負担額
CA-4443	¥1,000	1割 ¥100 2割 ¥200 3割 ¥300
TAIS 00054-000030	メーカー名 モルテン	
メーカー品番	IMSPL	

4パターンに形状変化

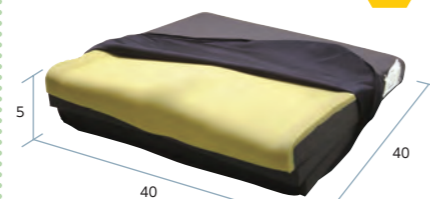

オルトトップクッションフィット 重量 **0.72kg**

商品番号	月額レンタル価格	ご利用者様負担額
CA-4027	¥1,000	1割 ¥100 2割 ¥200 3割 ¥300
TAIS 00222-000088	メーカー名 パシフィックサプライ	
メーカー品番	5737	

あらゆる体格・座位に対応

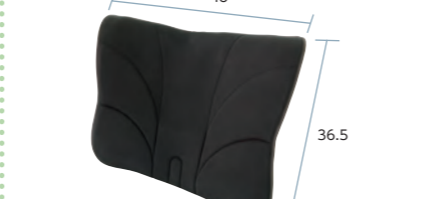

アウルサポートバッククッション 重量 **1.4kg**

商品番号	月額レンタル価格	ご利用者様負担額
CA-4431	¥1,000	1割 ¥100 2割 ¥200 3割 ¥300
TAIS 00540-000015	メーカー名 加地	
メーカー品番	OWLS-B01	

足こぎ・低床の車いすに



アウルREHAレギュラー 重量 **1.2kg**

商品番号	月額レンタル価格	ご利用者様負担額
CA-4435	¥1,000	1割 ¥100 2割 ¥200 3割 ¥300
TAIS 00540-000028	メーカー名 加地	
メーカー品番	OWL21-BK1	

坐骨部をサポート&減圧効果



アウルREHAハイ 重量 **1.4kg**

商品番号	月額レンタル価格	ご利用者様負担額
CA-4436	¥1,000	1割 ¥100 2割 ¥200 3割 ¥300
TAIS 00540-000029	メーカー名 加地	
メーカー品番	OWL22-BK1	

3D形状で厚みをおさえた 快適 姿勢保持クッション



アウルREHA3Dジャスト 重量 **1.5kg**

商品番号	月額レンタル価格	ご利用者様負担額
CZ-1063	¥1,000	1割 ¥100 2割 ¥200 3割 ¥300
TAIS 00540-000055	メーカー名 加地	
メーカー品番	OWL25-BK1-4040	

ボンベ架

商品番号	月額レンタル価格	ご利用者様負担額
CA-4520	¥1,000	1割 ¥100 2割 ¥200 3割 ¥300
TAIS 00122-000214	メーカー名 ミキ	メーカー品番 MS-134

マイバディ シーティングシステム 組み合わせは自由!

身体が横に崩れやすい方に

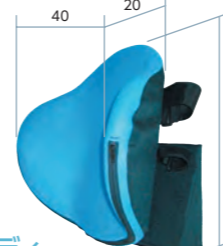

マイバディバックサポート・ディープ

商品番号	月額レンタル価格	ご利用者様負担額
CA-4183	¥1,000	1割 ¥100 2割 ¥200 3割 ¥300
TAIS 00468-000030	メーカー名 ユーキトレーディング	
メーカー品番	MB03140	

※ 車いすの機種により、取り付けできない場合があります。

ブレーキ延長棒

商品番号	月額レンタル価格	ご利用者様負担額
CA-4510(10cm)	¥1,000	1割 ¥100 2割 ¥200 3割 ¥300
CA-4511(15cm)	¥1,000	1割 ¥100 2割 ¥200 3割 ¥300
TAIS 00066-000298	メーカー名 松永製作所	メーカー品番 X-PB03-002(10cm)X-PB03-003(15cm)

マイバディ イージーヘッドレギュラー

調整範囲が広い、後付けヘッドサポート



マイバディイージーヘッドレギュラー

商品番号	月額レンタル価格	ご利用者様負担額
CA-4184	¥1,000	1割 ¥100 2割 ¥200 3割 ¥300
TAIS 00468-000046	メーカー名 ユーキトレーディング	
メーカー品番	MB01201-R	

丸背などで前方へ姿勢が崩れやすい方にお勧めします

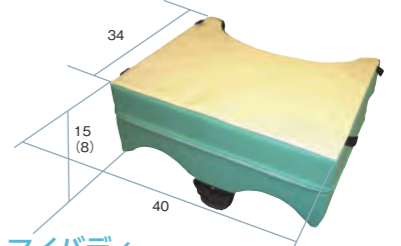

マイバディ腕まくら

商品番号	月額レンタル価格	ご利用者様負担額
CA-4181	¥1,000	1割 ¥100 2割 ¥200 3割 ¥300
TAIS 00468-000027	メーカー名 ユーキトレーディング	
メーカー品番	MB05140	

電動カート/車いす

軽やかにミライへ



ミライト・ウィング(グリップブッシュ式)

Table with specifications for MY LIGHT WING: Weight 17.7kg, Range 11.5km, Item No. CWB-0033, and rental price table.

TAIS 00122-000685 メーカー ミキ 型式 CRT-ES-4

- 電動アシストで坂道や回転も楽
軽量・コンパクト
折りたたみ可能

サイズ: 全長985×全幅500×全高880 (mm)
重量: 17.7kg (バッテリーを含む) ※バッテリー重量0.97kg
速度: 前進1~5km/h、後進2km/h
実用登坂角度: 14°
最小回転半径: 730mm
最大使用者体重: 100kg (積載物含む)

あなたにプラス、未来へPLUS+



JWアクティブPLUS+(介助操作部なし)

Table with specifications for JW Active PLUS+: Weight 31.6kg, Range 15km, Item No. CWB-0010, and rental price table.

TAIS 00233-000104 メーカー YAMAHA

- ワンタッチで手動車いすとして使用可能
折りたたみ&背折れ
フットサポートスイングアウト&着脱
操作部液晶表示

サイズ: 全長1,035×全幅630×全高870 (mm)
重量: 本体28.7kg、ニッケル2.9kg、リチウムイオン3.4kg
速度: 自走 前進1.7~4.5km/h、後進0.9~2.3km/h
介助 前進1.0~4.9km/h、後進0.4~1.9km/h
実用登坂角度: 6°
段差乗り越高さ: 25mm
最大使用者体重: 100kg (積載物含む)

JWアクティブPLUS+リチウムイオン仕様(介助操作部なし)

Table with specifications for JW Active PLUS+ Li-ion: Weight 32.1kg, Range 27km, Item No. CWB-0010L, and rental price table.

TAIS 00233-000113 メーカー YAMAHA

JWアクティブPLUS+(介助操作部付)

Table with specifications for JW Active PLUS+ (with assist): Weight 31.6kg, Range 15km, Item No. CWB-0010B, and rental price table.

TAIS 00233-000097 メーカー YAMAHA

JWアクティブPLUS+リチウムイオン仕様(介助操作部付)

Table with specifications for JW Active PLUS+ Li-ion (with assist): Weight 32.1kg, Range 27km, Item No. CWB-0010BL, and rental price table.

TAIS 00233-000114 メーカー YAMAHA

スタイリッシュな毎日へ



- 分解可能
前輪オムニホイール

サイズ: 全長985×全幅550×全高740~940 (mm)
重量: 約52kg(バッテリーを含む) ※バッテリー重量2.8kg
速度: 前進1~6km/h、後進1~2km/h
実用登坂角度: 10°
最小回転半径: 760mm
段差乗り越高さ: 50mm
最大使用者体重: 115kg

WHILL Model CK

Table with specifications for WHILL Model CK: Weight 52kg, Range 16km, Item No. CWB-0015, and rental price table.

TAIS 01520-000005 メーカー WHILL 型式 WHL-CK01

あなたの暮らしに彩りを



- 優れた走破性
大容量バッテリー

サイズ: 全長985×全幅554×全高745~945 (mm)
重量: 約52kg(バッテリーを含む) ※バッテリー重量2.7kg
速度: 前進1~6km/h、後進1~2km/h
実用登坂角度: 10°
最小回転半径: 760mm
段差乗り越高さ: 50mm
最大使用者体重: 115kg

WHILL Model CK2

Table with specifications for WHILL Model CK2: Weight 52kg, Range 18km, Item No. CWB-0024, and rental price table.

TAIS 01520-000028 メーカー WHILL 型式 WHL-CK02

屋内に最適、コンパクト電動車いす



Table with specifications for TOWNIOJOY XPLUS+ (no assist): Weight 29.4kg, Range 16km, Item No. CWB-0011, and rental price table.

TAIS 00233-000100 メーカー YAMAHA

タウンイジョイXPLUS+(介助操作部付)

Table with specifications for TOWNIOJOY XPLUS+ (with assist): Weight 30.4kg, Range 16km, Item No. CWB-0011B, and rental price table.

TAIS 00233-000094 メーカー YAMAHA

- ワンタッチで手動車いすとして使用可能
折りたたみ&背折れ
フットサポートスイングアウト&着脱
肘掛高さ調節(フラット可能)

サイズ: 全長1,015×全幅595×全高880 (mm)
重量: 本体26.5kg、ニッケル2.9kg、リチウムイオン3.4kg
速度: 自走 前進1.6~4.6km/h、後進0.9~2.3km/h
介助 前進1.0~4.9km/h、後進0.4~1.9km/h
実用登坂角度: 6°
最小回転半径: 800mm
段差乗り越高さ: 25mm
最大使用者体重: 75kg (積載物含む)

タウンイジョイXPLUS+リチウムイオン仕様(介助操作部なし)

Table with specifications for TOWNIOJOY XPLUS+ Li-ion (no assist): Weight 29.9kg, Range 24km, Item No. CWB-0011L, and rental price table.

TAIS 00233-000117 メーカー YAMAHA

タウンイジョイXPLUS+リチウムイオン仕様(介助操作部付)

Table with specifications for TOWNIOJOY XPLUS+ Li-ion (with assist): Weight 30.9kg, Range 24km, Item No. CWB-0011BL, and rental price table.

TAIS 00233-000118 メーカー YAMAHA

小回り抜群! 全幅54cmのスレンダー電動車いす



スキットJUXPLUS+(介助操作部なし)

Table with specifications for SKITT JUXPLUS+ (no assist): Weight 29.4kg, Range 16km, Item No. CWB-0013, and rental price table.

TAIS 00122-000540 メーカー YAMAHA

- ワンタッチで手動車いすとして使用可能
折りたたみ&背折れ
フットサポートスイングアウト&着脱
肘掛はね上げ、高さ調節

サイズ: 全長975×全幅545×全高895 (mm)
重量: 本体26.5kg、ニッケル2.9kg、リチウムイオン3.4kg
速度: 自走 前進1.6~4.6km/h、後進0.9~2.3km/h
介助 前進1.0~4.9km/h、後進0.4~1.9km/h
実用登坂角度: 6°
最小回転半径: 770mm
段差乗り越高さ: 25mm
最大使用者体重: 100kg (積載物含む)

スキットJUXPLUS+リチウムイオン仕様(介助操作部なし)

Table with specifications for SKITT JUXPLUS+ Li-ion (no assist): Weight 29.9kg, Range 24km, Item No. CWB-0013L, and rental price table.

TAIS 00122-000545 メーカー YAMAHA

スキットJUXPLUS+リチウムイオン仕様(介助操作部付)

Table with specifications for SKITT JUXPLUS+ Li-ion (with assist): Weight 31.0kg, Range 24km, Item No. CWB-0013BL, and rental price table.

TAIS 00122-000544 メーカー YAMAHA

充実の安心機能



- 高機能表示パネル搭載
大型バスケット付属
緊急コールボタン付き

サイズ: 全長1,195×全幅650×全高1,080 (mm)
重量: 97kg
速度: 前進0.5~6.0km/h、後進0.5~2.0km/h
実用登坂角度: 10°
最小回転半径: 1,460mm
段差乗り越高さ: 80mm
最大使用者体重: 100kg (積載物含む)

マイピア

Table with specifications for MYPIA: Weight 97kg, Range 30km, Item No. CWB-0018, and rental price table.

TAIS 00228-000026 メーカー atex 型式 BT41

市街地でも大活躍のスマート仕様



- 全幅55cm。駐車・エレベーターもラクラク
コーナー自動減速機能
時速0.5キロの超低速モード
「お助けボイス」の音声案内付き

サイズ: 全長1,090×全幅550×全高1,070 (mm)
重量: 89kg
速度: 前進0.5~6.0km/h、後進0.5~2.0km/h
実用登坂角度: 10°
最小回転半径: 1,250mm
段差乗り越高さ: 80mm
最大使用者体重: 75kg (積載物含む)

マイピア スマート

Table with specifications for MYPIA SMART: Weight 89kg, Range 23km, Item No. CWB-0004, and rental price table.

TAIS 00228-000020 メーカー atex 型式 BT4

電動カート / 車いす

お洒落なデザインの新感覚電動カート



- ソフトサスペンションで長距離もラクラク
- コーナ自動減速機能
- 大型2灯式ヘッドライト & LED リヤランプ
- タイヤの向きがわかりやすいフロントフェンダー

サイズ：全長1,190×全幅595×全高1,045 (mm)
重量：115kg
速度：前進1～6km/h、後進1～2km/h
実用登坂角度：10°
最小回転半径：1,430mm
段差乗り越高さ：90mm
最大使用者体重：100kg (積載物含む)

モンパル

重量	115kg	走行距離	25km
商品番号	CWB-0003		
月額レンタル価格	¥		円
ご利用者様負担額	1割 ¥		円
	2割 ¥		円
	3割 ¥		円
TAIS 00433-000004 X-カー名 HONDA X-カー名 ML200			

障害物センサー付でより安心安全に



サイズ：全長1,195×全幅650×全高1,145 (mm)
重量：100kg
速度：前進1～6km/h、後進1～2km/h
実用登坂角度：10°
最小回転半径：1,450mm
段差乗り越高さ：75mm
最大使用者体重：100kg (積載物含む)

セニアカー ET4DB

重量	100kg	走行距離	31km
商品番号	CWB-0032		
月額レンタル価格	¥		円
ご利用者様負担額	1割 ¥		円
	2割 ¥		円
	3割 ¥		円
TAIS 00152-000033 X-カー名 SUZUKI X-カー名 ET4DB			

安定性に優れ、安心安全な乗り心地



サイズ：全長1,195×全幅650×全高1,145 (mm)
重量：100kg
速度：前進1～6km/h、後進1～2km/h
実用登坂角度：10°
最小回転半径：1,450mm
段差乗り越高さ：75mm
最大使用者体重：100kg (積載物含む)

セニアカー ET4DA

重量	100kg	走行距離	31km
商品番号	CWB-0028		
月額レンタル価格	¥		円
ご利用者様負担額	1割 ¥		円
	2割 ¥		円
	3割 ¥		円
TAIS 00152-000028 X-カー名 SUZUKI X-カー名 ET4DA			

電動モーターが車いすの介助操作をアシスト



サイズ：全長970×全幅540×全高920 (mm)
重量：本体21kg、バッテリー1.45kg
実用登坂角度：14°
最大使用者体重：100kg (積載物含む)
折りたたみ時：全長880×全幅410×全高650 (mm)
(背折れ・フットレスト取り外し時)
速度：6km/h未満
実用登坂角度：14°
最大使用者体重：100kg (積載物含む)

軽e NAH-U2Wタイプ転倒防止装置付き

重量	22.45kg	走行距離	18km
商品番号	CWB-0027		
月額レンタル価格	¥		円
ご利用者様負担額	1割 ¥		円
	2割 ¥		円
	3割 ¥		円
TAIS 00175-000415 (転倒防止装置付き) X-カー名 日進医療器			



ステッキホルダー

商品番号	CWB-P009		
月額レンタル価格	¥		円
ご利用者様負担額	1割 ¥		円
	2割 ¥		円
	3割 ¥		円
TAIS 00228-000017			



ステッキホルダー

商品番号	CWB-P001		
月額レンタル価格	¥		円
ご利用者様負担額	1割 ¥		円
	2割 ¥		円
	3割 ¥		円
TAIS 00152-000014			



ステッキホルダー

商品番号	CWB-P007		
月額レンタル価格	¥		円
ご利用者様負担額	1割 ¥		円
	2割 ¥		円
	3割 ¥		円
届出コード 00433-Z00001			



ステッキホルダー (WHILL Model CK用)

商品番号	CWB-P017		
月額レンタル価格	¥		円
ご利用者様負担額	1割 ¥		円
	2割 ¥		円
	3割 ¥		円
TAIS 01520-000008			



ステッキホルダー (WHILL Model CK2用)

商品番号	CWB-P030		
月額レンタル価格	¥		円
ご利用者様負担額	1割 ¥		円
	2割 ¥		円
	3割 ¥		円
TAIS 01520-000029			



ステッキホルダー

商品番号	CWB-P011		
月額レンタル価格	¥		円
ご利用者様負担額	1割 ¥		円
	2割 ¥		円
	3割 ¥		円
TAIS 00233-000056			

車いす付属品 ※適合：P44～45参照 (※印のついた機種は確認申請が必要です)



ステッキホルダー (軽e用)

商品番号	CWB-P034		
月額レンタル価格	¥		円
ご利用者様負担額	1割 ¥		円
	2割 ¥		円
	3割 ¥		円
TAIS 00175-000417			



松葉杖ホルダー※

商品番号	CWB-P004		
月額レンタル価格	¥		円
ご利用者様負担額	1割 ¥		円
	2割 ¥		円
	3割 ¥		円
TAIS 00855-000022			



多点杖ホルダー※

商品番号	CWB-P015		
月額レンタル価格	¥		円
ご利用者様負担額	1割 ¥		円
	2割 ¥		円
	3割 ¥		円
TAIS 00855-000021			



ポンベ架台

商品番号	CWB-P013		
月額レンタル価格	¥		円
ご利用者様負担額	1割 ¥		円
	2割 ¥		円
	3割 ¥		円
TAIS 00122-000214			



ポンベキャリアホルダー※

商品番号	月額レンタル価格	ご利用者様負担額
CWB-P005	¥	1割 ¥ 2割 ¥ 3割 ¥
TAIS 00855-000016		



リヤバスケット※

商品番号	月額レンタル価格	ご利用者様負担額
CWB-P032	¥	1割 ¥ 2割 ¥ 3割 ¥
TAIS 00855-000035 X-カー名 シンエンス X-カー名 RB-001		



大型フロントバスケット (適用機種 モンパルのみ)

商品番号	月額レンタル価格	ご利用者様負担額
CWB-P003	¥	1割 ¥ 2割 ¥ 3割 ¥
TAIS 00855-000015		



リヤバッグ (マイピアBT41用)

商品番号	月額レンタル価格	ご利用者様負担額
CWB-P036	¥	1割 ¥ 2割 ¥ 3割 ¥
TAIS 00228-000015		



シートベルト (WHILL Model CK/CK2用)

商品番号	月額レンタル価格	ご利用者様負担額
CWB-P019	¥	1割 ¥ 2割 ¥ 3割 ¥
TAIS 01520-000009		



スペアバッテリー (WHILL Model CK 用)

商品番号	月額レンタル価格	ご利用者様負担額
CWB-P018	¥	1割 ¥ 2割 ¥ 3割 ¥
TAIS 01520-000007		



スペアバッテリー (WHILL Model CK2用)

商品番号	月額レンタル価格	ご利用者様負担額
CWB-P031	¥	1割 ¥ 2割 ¥ 3割 ¥
TAIS 01520-000030		



ニッケル水素スペアバッテリー

商品番号	月額レンタル価格	ご利用者様負担額
CWB-P012	¥	1割 ¥ 2割 ¥ 3割 ¥
TAIS 00233-000010 X-カー名 ヤマハ		



リチウムイオンスペアバッテリー

商品番号	月額レンタル価格	ご利用者様負担額
CWB-P014	¥	1割 ¥ 2割 ¥ 3割 ¥
TAIS 00233-000076		

電動カート・車いす セレクトガイド

		ステッキホルダー	ステッキホルダー	ステッキホルダー	ステッキホルダー	ステッキホルダー	ステッキホルダー	松葉杖ホルダー
		CWB-P009	CWB-P001	CWB-P007	CWB-P017	CWB-P030	CWB-P011	CWB-P004
JW アクティブ PLUS (介助操作部なし)	CWB-0010						○	○
JW アクティブ PLUS (介助操作部付)	CWB-0010B						○	○
JW アクティブ PLUS リチウムイオン仕様 (介助操作部なし)	CWB-0010L						○	○
JW アクティブ PLUS リチウムイオン仕様 (介助操作部付)	CWB-0010BL						○	○
タウンジョイ XPLUS (介助操作部なし)	CWB-0011						○	○
タウンジョイ XPLUS (介助操作部付)	CWB-0011B						○	○
タウンジョイ XPLUS リチウムイオン仕様 (介助操作部なし)	CWB-0011L						○	○
タウンジョイ XPLUS リチウムイオン仕様 (介助操作部付)	CWB-0011BL						○	○
モンバル	CWB-0003			○				○※
マイピア	CWB-0018	○						○※
マイピア スマート	CWB-0004	○						○※
スキット JUXPLUS (介助操作部なし)	CWB-0013						○	○
スキット JUXPLUS (介助操作部付)	CWB-0013B						○	○
スキット JUXPLUS リチウムイオン仕様 (介助操作部なし)	CWB-0013L						○	○
スキット JUXPLUS リチウムイオン仕様 (介助操作部付)	CWB-0013BL						○	○
WHILL Model CK	CWB-0015				○			○
WHILL Model CK2	CWB-0024					○		○
軽 e NAH-U2W タイプ	CWB-0027							○
ミライト・ウイング (グリップブッシュ式)	CWB-0033							
セニアカー ET4DB	CWB-0032		○					○※
セニアカー ET4DA	CWB-0028		○					○※

※印のついた商品は確認申請が必要です。

多点杖ホルダー	ボンベ架台	ボンベキャリーホルダー	リアバスケット	大型フロントバスケット	リヤバッグ (マイピアBT41用)	シートベルト	スベアバッテリー (CK用)	スベアバッテリー (CK2用)	ニッケルスベアバッテリー	リチウムスベアバッテリー	ステッキホルダー (軽e用)
CWB-P015	CWB-P013	CWB-P005	CWB-P032	CWB-P003	CWP-P036	CWB-P019	CWB-P018	CWB-P031	CWB-P012	CWB-P014	CWB-P034
○	○								○	○	
○	○								○	○	
○	○								○	○	
○	○								○	○	
○	○								○	○	
○	○								○	○	
○	○								○	○	
○※		○※	○※	○							
○※		○※	○※								
○※		○※	○※								
○	○							○	○		
○	○						○				
○	○							○			
○	○										○
○	○										
○※		○※	○※								
○※		○※	○※								

車体カバー無料レンタル

電動車いすを清潔に使用でき、防犯効果の高い車体カバーを無料レンタルいたします。
電気系トラブル防止にも有効です。
(摩耗時の交換も回数に関わらず無料。ただし紛失時は実費)

総合補償

レンタル中は総合補償に加入済みです。
万一の際には十分な補償を受けることができます。

傷害見舞金 …… 死亡後遺障害：最高 300万円 ※免責なし
 通院日額：2,000円
 入院日額：3,000円
 賠償責任保険 …… 最高 3億円 (対人・対物)
 車両損害 …… 車両の損害・盗難 定期点検：6ヶ月

ダンススロープエア-2

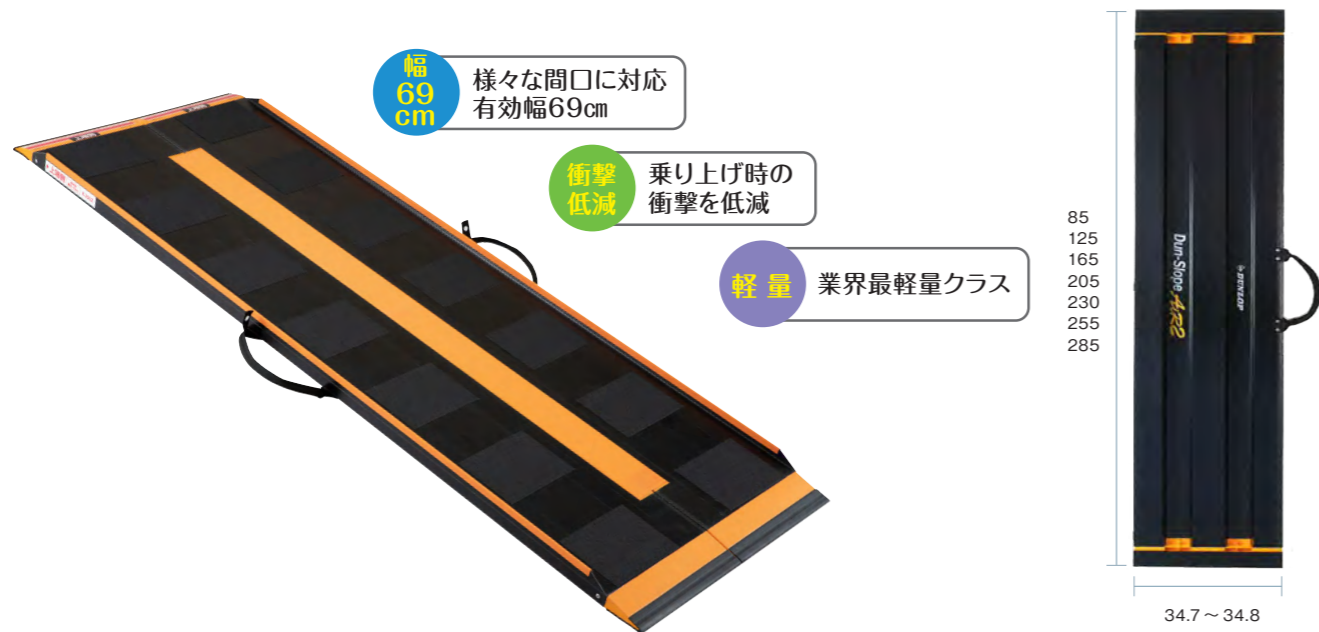

商品番号	月額レンタル価格	ご利用者様負担額		
CA-R085	¥	1割 ¥	2割 ¥	3割 ¥
重量 約4.3kg	最大段差 20cm	最大耐質量 300kg	長さ×幅 85×69.6cm	
TAIS 00532-000054	メーカー名 ダンロップホームプロダクツ	メーカー品番 R-85Z		
CA-R125	¥	1割 ¥	2割 ¥	3割 ¥
重量 約5.7kg	最大段差 30cm	最大耐質量 300kg	長さ×幅 125×69.4cm	
TAIS 00532-000053	メーカー名 ダンロップホームプロダクツ	メーカー品番 R-125Z		
CA-R165	¥	1割 ¥	2割 ¥	3割 ¥
重量 約7.0kg	最大段差 40cm	最大耐質量 300kg	長さ×幅 165×69.4cm	
TAIS 00532-000052	メーカー名 ダンロップホームプロダクツ	メーカー品番 R-165Z		
CA-R205	¥	1割 ¥	2割 ¥	3割 ¥
重量 約8.5kg	最大段差 50cm	最大耐質量 300kg	長さ×幅 205×69.4cm	
TAIS 00532-000051	メーカー名 ダンロップホームプロダクツ	メーカー品番 R-205Z		

商品番号	月額レンタル価格	ご利用者様負担額		
CA-R230	¥	1割 ¥	2割 ¥	3割 ¥
重量 約9.6kg	最大段差 56cm	最大耐質量 300kg	長さ×幅 230×69.6cm	
TAIS 00532-000050	メーカー名 ダンロップホームプロダクツ	メーカー品番 R-230Z		
CA-R255	¥	1割 ¥	2割 ¥	3割 ¥
重量 約10.5kg	最大段差 62cm	最大耐質量 300kg	長さ×幅 255×69.6cm	
TAIS 00532-000049	メーカー名 ダンロップホームプロダクツ	メーカー品番 R-255Z		
CA-R285	¥	1割 ¥	2割 ¥	3割 ¥
重量 約11.5kg	最大段差 70cm	最大耐質量 300kg	長さ×幅 285×69.6cm	
TAIS 00532-000048	メーカー名 ダンロップホームプロダクツ	メーカー品番 R-285Z		

ダンススロープエア-2 サイズラインナップ

段差の高さ×スロープの長さ、また傾斜角度によってお選びいただけます。車いすで走行しやすいスロープの傾斜角度は右ページの「スロープをお選びになる際のポイント」をご参照ください。

《 適応最大段差と傾斜角度の目安 》

商品番号	適応最大段差 (cm)		
	自走可能傾斜：約 5°	基本傾斜：約 10°	最大傾斜：約 14°
CA-R285	23 cm	46 cm	70 cm
CA-R255	20 cm	41 cm	62 cm
CA-R230	18 cm	37 cm	56 cm
CA-R205	16 cm	33 cm	50 cm
CA-R165	13 cm	26 cm	40 cm
CA-R125	10 cm	20 cm	30 cm
CA-R85	6 cm	13 cm	20 cm

スマートスロープ SMART SLOPE

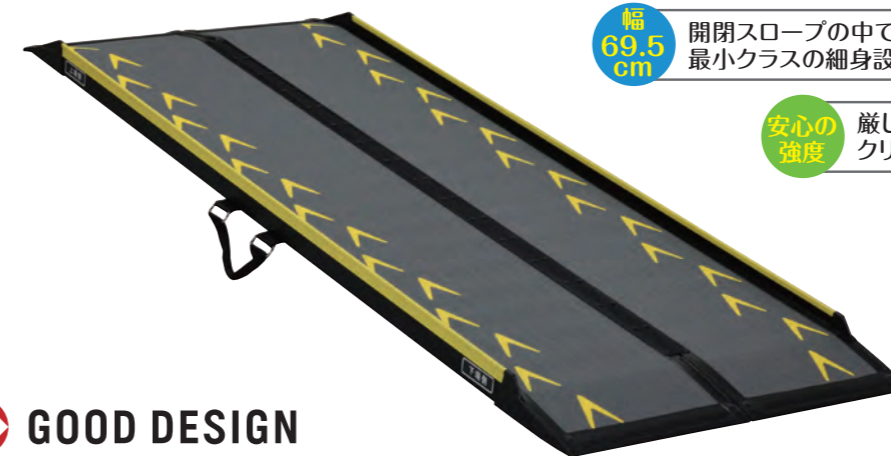

商品番号	月額レンタル価格	ご利用者様負担額		
CA-S075	¥	1割 ¥	2割 ¥	3割 ¥
重量 約5kg	最大段差 18cmまで	最大耐質量 300kg	長さ×幅 75×69.5cm	
TAIS 00496-000303	メーカー名 ランダルコーポレーション			
CA-S100	¥	1割 ¥	2割 ¥	3割 ¥
重量 約6kg	最大段差 24cmまで	最大耐質量 300kg	長さ×幅 100×69.5cm	
TAIS 00496-000297	メーカー名 ランダルコーポレーション			
CA-S125	¥	1割 ¥	2割 ¥	3割 ¥
重量 約8kg	最大段差 31cmまで	最大耐質量 300kg	長さ×幅 125×69.5cm	
TAIS 00496-000298	メーカー名 ランダルコーポレーション			
CA-S150	¥	1割 ¥	2割 ¥	3割 ¥
重量 約9kg	最大段差 37cmまで	最大耐質量 300kg	長さ×幅 150×69.5cm	
TAIS 00496-000299	メーカー名 ランダルコーポレーション			

商品番号	月額レンタル価格	ご利用者様負担額		
CA-S175	¥	1割 ¥	2割 ¥	3割 ¥
重量 約10kg	最大段差 44cmまで	最大耐質量 300kg	長さ×幅 175×69.5cm	
TAIS 00496-000300	メーカー名 ランダルコーポレーション			
CA-S200	¥	1割 ¥	2割 ¥	3割 ¥
重量 約11kg	最大段差 50cmまで	最大耐質量 300kg	長さ×幅 200×69.5cm	
TAIS 00496-000301	メーカー名 ランダルコーポレーション			
CA-S225	¥	1割 ¥	2割 ¥	3割 ¥
重量 約14kg	最大段差 56cmまで	最大耐質量 300kg	長さ×幅 225×69.5cm	
TAIS 00496-000304	メーカー名 ランダルコーポレーション			
CA-S250	¥	1割 ¥	2割 ¥	3割 ¥
重量 約18kg	最大段差 63cmまで	最大耐質量 300kg	長さ×幅 250×69.5cm	
TAIS 00496-000305	メーカー名 ランダルコーポレーション			

車いす用スロープ セレクトガイド

段差の高さ	スロープの長さ																			
	25cm	41cm	44cm	58cm	75cm	90cm	100cm	120cm	125cm	140cm	150cm	175cm	180cm	185cm	200cm	210cm	225cm	240cm	250cm	
58～72cm																				
44～58cm																				
35～44cm																				
27～35cm																				
21～27cm																				
16～21cm																				
12～16cm																				
9～12cm																				
7～9cm																				
5～7cm																				
4～5cm																				
3～4cm																				
1～3cm																				
スマートスロープ							CA-S075	CA-S100	CA-S125	CA-S150	CA-S175		CA-S200	CA-S225	CA-S250					

《 スロープをお選びになる際のポイント 》

理想的には5度以下または8度～13度（10度以下）の角度が望ましいのですが、段差、スペース等の都合で16度以上でご使用の場合は設置及び走行に十分ご注意ください。

車いすで走行しやすいスロープの傾斜角度	16～20度	後方に転倒する可能性があります。条件付きで成人男性が押せる角度。
	12～17度	押すのに困難ですが、成人男性なら押せる角度。電動車いすの場合は一人での走行は避けてください。
	8～13度	成人女性、または男性が一人でも押せる角度。
	5～9度	普通の高齢女性が一人でも押せる角度。
	5度以下	自走もでき、楽に押せる理想の角度。

特殊寝台付属品
体位変換機
床ずれ防止用具
車いす付属品
スロープ
歩行補助杖
手すり
移動用リフト
徘徊感知器
介護保険対象外
レンタル品

特殊寝台付属品
体位変換機
床ずれ防止用具
車いす付属品
スロープ
歩行補助杖
手すり
移動用リフト
徘徊感知器
介護保険対象外
レンタル品

ポータブルスロープ エッジ付 25/40/60/90cm

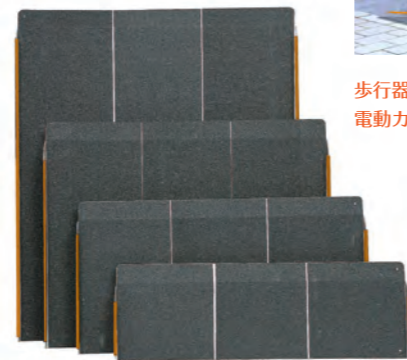
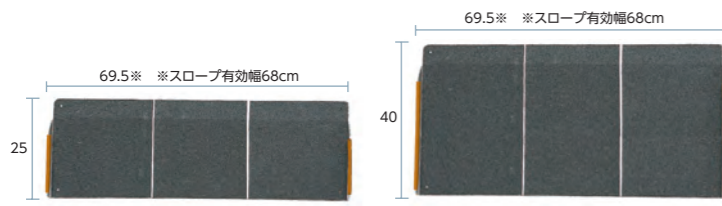

歩行器・車いすはもちろん
電動カート・電動車いすでも！

商品番号	月額レンタル価格	ご利用者様負担額		
CZ-6125	¥	1期 ¥	2期 ¥	3期 ¥
重量	1.5kg	使用可能段差	2~5cm	耐荷重 180kg
長さ・全幅	25×69.5cm		有効幅	68cm
TAIS 00465-000091 メーカー名 イーストアイ メーカー品番 PEK025				

商品番号	月額レンタル価格	ご利用者様負担額		
CZ-6126	¥	1期 ¥	2期 ¥	3期 ¥
重量	2.6kg	使用可能段差	2~9cm	耐荷重 180kg
長さ・全幅	40×69.5cm		有効幅	68cm
TAIS 00465-000092 メーカー名 イーストアイ メーカー品番 PEK040				

商品番号	月額レンタル価格	ご利用者様負担額		
CZ-0203	¥	1期 ¥	2期 ¥	3期 ¥
重量	3.9kg	使用可能段差	2~15cm	耐荷重 180kg
長さ・全幅	60×69.5cm		有効幅	68cm
TAIS 00465-000093 メーカー名 イーストアイ メーカー品番 PEK060				

商品番号	月額レンタル価格	ご利用者様負担額		
CZ-0204	¥	1期 ¥	2期 ¥	3期 ¥
重量	5.9kg	使用可能段差	2~23cm	耐荷重 180kg
長さ・全幅	90×69.5cm		有効幅	68cm
TAIS 00465-000094 メーカー名 イーストアイ メーカー品番 PEK090				

エコ段差スロープN

置くだけで「つまずき」の原因の段差を解消！
豊富なサイズで室内の段差に幅広く対応します

選択制
対象商品



端部は安心のラウンド加工

車イスでの段差越えに

滑りにくく、足にソフトな感触

安心のすれ防止仕様

商品番号	月額レンタル価格	ご利用者様負担額		
(1cm) CZ-1010	¥	1期 ¥	2期 ¥	3期 ¥
長さ×幅×高さ	76×4×1cm	重量 0.2kg	TAIS 01265-000120 メーカー品番 EDS-10N	メーカー名 マツタ
(1.4cm) CZ-1011	¥	1期 ¥	2期 ¥	3期 ¥
長さ×幅×高さ	76×6×1.4cm	重量 0.3kg	TAIS 01265-000095 メーカー品番 EDS-14N	メーカー名 マツタ
(2cm) CZ-1012	¥	1期 ¥	2期 ¥	3期 ¥
長さ×幅×高さ	76×8×2cm	重量 0.6kg	TAIS 01265-000096 メーカー品番 EDS-20N	メーカー名 マツタ
(2.5cm) CZ-1013	¥	1期 ¥	2期 ¥	3期 ¥
長さ×幅×高さ	76×10×2.5cm	重量 1kg	TAIS 01265-000097 メーカー品番 EDS-25N	メーカー名 マツタ
(3cm) CZ-1014	¥	1期 ¥	2期 ¥	3期 ¥
長さ×幅×高さ	76×12×3cm	重量 1.3kg	TAIS 01265-000098 メーカー品番 EDS-30N	メーカー名 マツタ
(3.5cm) CZ-1015	¥	1期 ¥	2期 ¥	3期 ¥
長さ×幅×高さ	76×14×3.5cm	重量 1.9kg	TAIS 01265-000116 メーカー品番 EDS-35N	メーカー名 マツタ

商品番号	月額レンタル価格	ご利用者様負担額		
(4cm) CZ-1016	¥	1期 ¥	2期 ¥	3期 ¥
長さ×幅×高さ	76×16×4cm	重量 2.3kg	TAIS 01265-000117 メーカー品番 EDS-40N	メーカー名 マツタ
(4.5cm) CZ-1017	¥	1期 ¥	2期 ¥	3期 ¥
長さ×幅×高さ	76×18×4.5cm	重量 2.9kg	TAIS 01265-000118 メーカー品番 EDS-45N	メーカー名 マツタ
(5cm) CZ-1018	¥	1期 ¥	2期 ¥	3期 ¥
長さ×幅×高さ	76×20×5cm	重量 3.6kg	TAIS 01265-000119 メーカー品番 EDS-50N	メーカー名 マツタ
(5.5cm) CZ-1019	¥	1期 ¥	2期 ¥	3期 ¥
長さ×幅×高さ	76×22×5.5cm	重量 4.7kg	TAIS 01265-000121 メーカー品番 EDS-55N	メーカー名 マツタ
(6cm) CZ-1020	¥	1期 ¥	2期 ¥	3期 ¥
長さ×幅×高さ	76×24×6cm	重量 5.7kg	TAIS 01265-000122 メーカー品番 EDS-60N	メーカー名 マツタ

インタースロープ 76cm幅

小さな段差による歩行時のつまずきの防止や、
車いす走行時の負担を軽減するための底段差スロープ

選択制
対象商品



紫外線・雨・ほこりに強い！
ずれにくくつまずきにくい！

屋内にも！



屋外・玄関にも！



商品番号	月額レンタル価格	ご利用者様負担額		
CZ-6100	¥	1期 ¥	2期 ¥	3期 ¥
重量 約0.1kg	角度 14度	長さ×幅×厚さ	30×760×10mm	
TAIS 00054-000173 メーカー名 モルテン メーカー品番 MSRP1076				
CZ-6101	¥	1期 ¥	2期 ¥	3期 ¥
重量 約0.3kg	角度 14度	長さ×幅×厚さ	50×760×15mm	
TAIS 00054-000174 メーカー名 モルテン メーカー品番 MSRP1576				
CZ-6102	¥	1期 ¥	2期 ¥	3期 ¥
重量 約0.5kg	角度 14度	長さ×幅×厚さ	70×760×20mm	
TAIS 00054-000175 メーカー名 モルテン メーカー品番 MSRP2076				
CZ-6103	¥	1期 ¥	2期 ¥	3期 ¥
重量 約0.6kg	角度 14度	長さ×幅×厚さ	90×760×25mm	
TAIS 00054-000176 メーカー名 モルテン メーカー品番 MSRP2576				
CZ-6104	¥	1期 ¥	2期 ¥	3期 ¥
重量 約1.1kg	角度 14度	長さ×幅×厚さ	110×760×30mm	
TAIS 00054-000177 メーカー名 モルテン メーカー品番 MSRP3076				
CZ-6105	¥	1期 ¥	2期 ¥	3期 ¥
重量 約1.5kg	角度 14度	長さ×幅×厚さ	130×760×35mm	
TAIS 00054-000178 メーカー名 モルテン メーカー品番 MSRP3576				

商品番号	月額レンタル価格	ご利用者様負担額		
CZ-6106	¥	1期 ¥	2期 ¥	3期 ¥
重量 約1.4kg	角度 14度	長さ×幅×厚さ	150×760×40mm	
TAIS 00054-000179 メーカー名 モルテン メーカー品番 MSRP4076				
CZ-6107	¥	1期 ¥	2期 ¥	3期 ¥
重量 約2.1kg	角度 14度	長さ×幅×厚さ	170×760×45mm	
TAIS 00054-000180 メーカー名 モルテン メーカー品番 MSRP4576				
CZ-6108	¥	1期 ¥	2期 ¥	3期 ¥
重量 約2.9kg	角度 14度	長さ×幅×厚さ	190×760×50mm	
TAIS 00054-000181 メーカー名 モルテン メーカー品番 MSRP5076				
CZ-6109	¥	1期 ¥	2期 ¥	3期 ¥
重量 約2.5kg	角度 14度	長さ×幅×厚さ	210×760×55mm	
TAIS 00054-000182 メーカー名 モルテン メーカー品番 MSRP5576				
CZ-6110	¥	1期 ¥	2期 ¥	3期 ¥
重量 約3.7kg	角度 14度	長さ×幅×厚さ	230×760×60mm	
TAIS 00054-000183 メーカー名 モルテン メーカー品番 MSRP6076				
CZ-6111	¥	1期 ¥	2期 ¥	3期 ¥
重量 約4.7kg	角度 14度	長さ×幅×厚さ	250×760×65mm	
TAIS 00054-000184 メーカー名 モルテン メーカー品番 MSRP6576				

歩行器 セレクトガイド

タイプ	商品番号	商品名	規格						掲載ページ
			重量	耐荷重	全幅	ハンドル高さ	座面高	折りたたみ寸法幅×奥行×高さ	
			kg	kg	cm	cm	cm	cm	
屋外	CZ-6145	シトレア	7.9	75	48	84~112	48	48×40×83.5	51
	CZ-6146	シトレア R	8.8	75	48	84~112	48	48×40×83.5	51
	CA-5134	シトレアワイド	8.8	100	54.5	84~112	48	54.5×43×83.5	51
	CA-5135	シトレアワイド R	9.8	100	54.5	84~112	48	54.5×43×83.5	51
	CZ-0176	ラビット WA-5 シルバー	10.0	100	54	76~103	46	54×47×95	51
	CZ-0134	ハッピー-II NB	7.7	100	55.5	78~87	50	55.5×43.5×78~87	51
	CZ-6142	ハッピー-II トール	8.0	100	58.5	78~92	50	58.5×44.5×78~92	52
	CA-5005	ハッピーミニ	6.5	80	50	70~79	43	50×39.5×85~93	52
	CZ-6141	ハッピーミニ トール	6.7	80	53.5	70~84	43	53.5×41×70~84	52
	CA-5004	ティコプリトルスリム	4.5	75	47	64~91	48	47×35×72	52
	CA-5001	ティコプリトル (ティコブ HS05)	5.0	75	52	65~83	50	52×40×73	52
	CA-5003	ティコプリトルハイ	5.3	75	52	74~92	50	52×37×81.5	52
	CA-5013	ティコプリトル ハイII	5.3	75	52	74~92	50	52×37×81.5	53
	CA-5002	ティコプリトル R	7.8	75	53.5	65~92	52.5	53.5×39.5×73.5	53
	CZ-6085	ティコプリトル F	7.7	75	54	85.5~112.5	52.5	54×43.5×86.5	53
	CZ-6086	ティコプリトル RF 抑速機能付	9.7	75	54.5	85.5~112.5	52.5	54×45×86	53
	CA-5133	ティコプリトルボンベ	5.6	75	52	74~92	50	52×42.5×81.5	53
	CA-5202 CA-5202B CA-5202C	シンフォニー SP スリム	4.9	75	48	77.5~86.5	44	48×33×69	53
	CA-5201 CA-5201B	シンフォニー SP	5.9	100	50	78.5~88	41	50×28.5×86.5	54
	屋内	CZ-0182	シンフォニー EVO	5.9	75	55	81~93	43	55×37×88
CZ-6113 CZ-6113B		シンフォニーラクーン	7.0	75	55	84~93	43	55×48×77	54
CA-5203		シンフォニーバスケット SP ブラック	7.2	75	51	78.5~90.5	47	51×41×87	54
CA-5150		ショッピングターン	6.1	100	53	72.5~90	47	28×73×72.5	54
CZ-0178L		リトルターン ロータイプ	6.4	100	48	67~74.5	47	48×26×67~74.5	54
CZ-0178		リトルターン ハイタイプ	6.5	100	48	74~86	47	48×26×74~86	55
CZ-0178T		リトルターン トール103タイプ	7.1	100	54	88.5~103.5	53	48×26×88.5~103.5	55
CZ-5010		抑速ブレーキ付歩行器 I	8.7	75	52.5	79~89	45	31×70×79~89	55
CA-5083		セーフティアームロータポケット	6.2	100	46	74~86.5	45	46×39×82	55
CA-5010		アイルウォークα	6.4	75	51.5	79.5~88.5	43	51.5×38×85	55
CZ-0205		サンティノ	4.9	80	50	80~95	-	21~30~89.5	55
CA-5102		ヘルシーワンレジェールII タータンレッド	3.97	75	53	74.5~84.5	-	27.5×32×79	56
CA-5103		ヘルシーワン W II ネイティブグレー	4.6	72	54	84~93	-	26×34×88	56
CZ-1043		レッツゴーミニ	6.2	80	50.5	74~81.5	-	50.5×24×81~89	56
CA-5132		ティコプリトルホーム	5.5	75	47	64~91	-	47×41×71.5	56
CZ-6001		アイルムーヴα	11.6	100	54	88~108	-	22.5×62×103~123	56
CZ-0172		トレウォークスリム	12.1	75	55	85~105	-	-	56
CZ-6122		アルコール SK 型ミニ	12.5	80	50	75~102	-	-	58
CA-7405		アルコール 1S-C 型	15.4	80	54	87.5~103.5	-	22×62×104~120	58
CA-5040		二段式グリップ歩行器	2.6	100	47	73~86	-	47×11×73	58
CA-5065	ミニフレームウォーカー (固定型)	2.4	100	42	62.5~75	-	42×10.5×62.5	58	
CA-5030	ミニフレームウォーカー (3インチキャスタータイプ)	3.1	100	47	71~84	-	42×10.5×71	58	
CA-5084	アームウォーカー	2.8	100	57	66.5~76.5	-	56×11×68	58	
CA-5085	アームウォーカー (キャスター付き仕様)	3.5	100	62	73.5~83.5	-	63×11×76.5	59	
CA-5092	アームウォーカー ハイタイプ	3.0	100	58.5	75.5~85.5	-	58×11×77	59	
CA-5093	アームウォーカー ハイタイプ (キャスター付き仕様)	3.7	100	64	82.5~92.5	-	64.5×12×85	59	
CZ-0202	セーフティアームVタイプ ウォーカーハイ	5.0	100	64	82~92	-	63×15.5×85	59	
CA-7414	セーフティアーム交互式	3.1	100	56	70~80	-	51×9×72	59	
CA-5120	RecO1	2.7	100	52	75~90	40~55	52×17×92	59	

軽量・コンパクトな前腕支持歩行車



シトレア 屋外用

重量	7.9kg	月額レンタル価格	¥
座面高	48cm	負担額	1割 ¥
商品番号 CZ-6145		ご利用者様	2割 ¥
			3割 ¥

TAIS 00030-000226 メーカー名 幸和製作所
メーカー品番 IWAW23

抑速機能内臓で軽量・コンパクト



シトレアR 屋外用

重量	8.8kg	月額レンタル価格	¥
座面高	48cm	負担額	1割 ¥
商品番号 CZ-6146		ご利用者様	2割 ¥
			3割 ¥

TAIS 00030-000231 メーカー名 幸和製作所
メーカー品番 IWAW25

ワイド設計の前腕支持歩行車



シトレアワイド 屋外用

重量	8.8kg	月額レンタル価格	¥
座面高	48cm	負担額	1割 ¥
商品番号 CA-5134		ご利用者様	2割 ¥
			3割 ¥

TAIS 00030-000236 メーカー名 幸和製作所
メーカー品番 IWAW27

抑速機能内臓でワイド設計



シトレアワイドR 屋外用

重量	9.8kg	月額レンタル価格	¥
座面高	48cm	負担額	1割 ¥
商品番号 CA-5135		ご利用者様	2割 ¥
			3割 ¥

TAIS 00030-000237 メーカー名 幸和製作所
メーカー品番 IWAW28

左右別々に車輪のスピード調整が可能 まっすぐな歩行が可能に



ラビット WA-5 シルバー 屋外用

重量	10.0kg	月額レンタル価格	¥
座面高	46cm	負担額	1割 ¥
商品番号 CZ-0176		ご利用者様	2割 ¥
			3割 ¥

TAIS 01009-000004 メーカー名 ウェルパートナーズ
メーカー品番 WA-5

シンプルかつ安全性と信頼性が高い スタンダードモデル



ハッピー-II NB 屋外用

重量	7.7kg	月額レンタル価格	¥
座面高	50cm	負担額	1割 ¥
商品番号 CZ-0134		ご利用者様	2割 ¥
			3割 ¥

TAIS 00110-000112 メーカー名 竹虎ヒューマンケア
メーカー品番 117005

スタンダードタイプのハッピーII NBIC
高さをプラス



ハッピーIIトール 屋外用

重量	8.0kg	月額レンタル価格	¥
座面高	50cm	負担額	1割 ¥
		ご利用者様	2割 ¥
			3割 ¥
商品番号	CZ-6142		

TAIS 00110-000127 メーカー名 竹虎ヒューマンケア
メーカー品番 117070

狭い路地や室内でも扱いやすい
コンパクトモデル



ハッピーミニ 屋外用

重量	6.5kg	月額レンタル価格	¥
座面高	43cm	負担額	1割 ¥
		ご利用者様	2割 ¥
			3割 ¥
商品番号	CA-5005		

TAIS 00110-000103 メーカー名 竹虎ヒューマンケア
メーカー品番 117003

軽量・コンパクトタイプのハッピーミニに
高さをプラス



ハッピーミニトール 屋外用

重量	6.7kg	月額レンタル価格	¥
座面高	43cm	負担額	1割 ¥
		ご利用者様	2割 ¥
			3割 ¥
商品番号	CZ-6141		

TAIS 00110-000128 メーカー名 竹虎ヒューマンケア
メーカー品番 117071

最大ハンドル高さ92cm!
幅広い高さ調節&軽量コンパクトな歩行車



テイコブリトル ハイII 屋外用

重量	5.3kg	月額レンタル価格	¥
座面高	50cm	負担額	1割 ¥
		ご利用者様	2割 ¥
			3割 ¥
商品番号	CA-5013		

TAIS 00030-000173 メーカー名 幸和製作所
メーカー品番 IWAW15-BK

抑速機能付き後輪「CONPAL」で
下り坂でも安心



テイコブリトルR 屋外用

重量	7.8kg	月額レンタル価格	¥
座面高	52.5cm	負担額	1割 ¥
		ご利用者様	2割 ¥
			3割 ¥
商品番号	CA-5002		

TAIS 00030-000144 メーカー名 幸和製作所
メーカー品番 HS05R

2WAYのハンドル仕様で身体状況に合わせて
使い分けできる前腕支持(馬蹄型)歩行車



テイコブリトルF 屋外用

重量	7.7kg	月額レンタル価格	¥
座面高	52.5cm	負担額	1割 ¥
		ご利用者様	2割 ¥
			3割 ¥
商品番号	CZ-6085		

TAIS 00030-000159 メーカー名 幸和製作所
メーカー品番 IWAW03

小回りが利き、楽に使える!
軽さが魅力のスリム設計



テイコブリトルスリム 屋外用

重量	4.5kg	月額レンタル価格	¥
座面高	48cm	負担額	1割 ¥
		ご利用者様	2割 ¥
			3割 ¥
商品番号	CA-5004		

TAIS 00030-000163 メーカー名 幸和製作所
メーカー品番 WAW04

福祉用具にデザイン性を採り入れた
おしゃれでコンパクトな歩行器



テイコブリトル(テイコブHS05) 屋外用

重量	5.0kg	月額レンタル価格	¥
座面高	50cm	負担額	1割 ¥
		ご利用者様	2割 ¥
			3割 ¥
商品番号	CA-5001		

TAIS 00030-000099 メーカー名 幸和製作所
メーカー品番 HS05

幅広い高さ調節と大容量バッグが付いた
軽量タイプのコンパクト歩行車



テイコブリトルハイ 屋外用

重量	5.3kg	月額レンタル価格	¥
座面高	50cm	負担額	1割 ¥
		ご利用者様	2割 ¥
			3割 ¥
商品番号	CA-5003		

TAIS 00030-000143 メーカー名 幸和製作所
メーカー品番 HS05H

抑速機能付きテイコブリトルRF



テイコブリトル RF 抑速機能付 屋外用

重量	9.7kg	月額レンタル価格	¥
座面高	52.5cm	負担額	1割 ¥
		ご利用者様	2割 ¥
			3割 ¥
商品番号	CZ-6086		

TAIS 00030-000158 メーカー名 幸和製作所
メーカー品番 WAW02

酸素療法したまま外出ができる歩行器



テイコブリトル ボンボン 屋外用

重量	5.6kg	月額レンタル価格	¥
座面高	50cm	負担額	1割 ¥
		ご利用者様	2割 ¥
			3割 ¥
商品番号	CA-5133		

TAIS 00030-000165 メーカー名 幸和製作所
メーカー品番 WAW06

人気のシンフォニーSPIにスリムタイプが登場
たむとよりコンパクト



シンフォニーSPスリム 屋外用

重量	4.9kg	月額レンタル価格	¥
座面高	44cm	負担額	1割 ¥
		ご利用者様	2割 ¥
			3割 ¥
商品番号	CA-5202(A柄) CA-5202B(B柄) CA-5202C(C柄)		

TAIS 00576-000039 メーカー名 島製作所

コンパクトで使いやすい
片方だけのブレーキ操作で両後輪を制御



シンフォニーSP 屋外用

重量	5.9kg	月額レンタル価格	¥
座面高	41cm	負担額	1割 ¥
商品番号	CA-5201(A柄) CA-5201B(B柄)	ご利用者様	2割 ¥
		負担額	3割 ¥

TAIS 00576-000014 メーカー名 島製作所

シンフォニーシリーズのハイタイプ

数量限定



シンフォニーEVO 屋外用

重量	5.9kg	月額レンタル価格	¥
座面高	43cm	負担額	1割 ¥
商品番号	CZ-0182	ご利用者様	2割 ¥
		負担額	3割 ¥

TAIS 00576-000036 メーカー名 島製作所

便利で多機能BOXタイプ



シンフォニー ラクーン 屋外用

重量	7.0kg	月額レンタル価格	¥
座面高	43cm	負担額	1割 ¥
商品番号	CZ-6113(A柄) CZ-6113B(B柄)	ご利用者様	2割 ¥
		負担額	3割 ¥

TAIS 00576-000040 メーカー名 島製作所

コンパクトで小回りの良い歩行車
外出時に歩行補助が必要な高齢者の方に



リトルターンハイタイプ 屋外用

重量	6.5kg	月額レンタル価格	¥
座面高	47cm	負担額	1割 ¥
商品番号	CZ-0178	ご利用者様	2割 ¥
		負担額	3割 ¥

TAIS 00221-000456 メーカー名 アロン化成
メーカー品番 532315

コンパクトで小回りの良い歩行車
外出時に歩行補助が必要な高齢者の方に



リトルターン103タイプ 屋外用

重量	7.1kg	月額レンタル価格	¥
座面高	53cm	負担額	1割 ¥
商品番号	CZ-0178T	ご利用者様	2割 ¥
		負担額	3割 ¥

TAIS 00221-000549 メーカー名 アロン化成
メーカー品番 532327

抑速機能付き後輪「CONPAL」で
下り坂でも安心

数量限定



抑速ブレーキ付歩行器 I 屋外用

重量	8.7kg	月額レンタル価格	¥
座面高	45cm	負担額	1割 ¥
商品番号	CZ-5010	ご利用者様	2割 ¥
		負担額	3割 ¥

TAIS 00160-000232 メーカー名 カワムラサイクル
メーカー品番 KW41

前でも後ろでも座れて、買い物カゴも
載せられる



シンフォニーバスケットSP ブラック 屋外用

重量	7.2kg	月額レンタル価格	¥
座面高	47cm	負担額	1割 ¥
商品番号	CA-5203	ご利用者様	2割 ¥
		負担額	3割 ¥

TAIS 00576-000052 メーカー名 島製作所

買い物カゴが載せられて歩行車のまま
買い物ができる!



ショッピングターン 屋外用

重量	6.1kg	月額レンタル価格	¥
座面高	47cm	負担額	1割 ¥
商品番号	CA-5150	ご利用者様	2割 ¥
		負担額	3割 ¥

TAIS 00221-000507 メーカー名 アロン化成
メーカー品番 532-325

コンパクトで小回りの良い歩行車
外出時に歩行補助が必要な高齢者の方に



リトルターンロータイプ 屋外用

重量	6.4kg	月額レンタル価格	¥
座面高	47cm	負担額	1割 ¥
商品番号	CZ-0178L	ご利用者様	2割 ¥
		負担額	3割 ¥

TAIS 00221-000457 メーカー名 アロン化成
メーカー品番 532316

収納しやすいポケット付きバッグといつでも
座れる座面の付いたコンパクト歩行車



セーフティアームロータイプポケット 屋外用

重量	6.2kg	月額レンタル価格	¥
座面高	45cm	負担額	1割 ¥
商品番号	CA-5083	ご利用者様	2割 ¥
		負担額	3割 ¥

TAIS 00465-000111 メーカー名 イーストアイ
メーカー品番 RS5470

座面上下でブレーキがかかる新機能で安心



アイルウォークα 屋外用

重量	6.4kg	月額レンタル価格	¥
座面高	42.5cm	負担額	1割 ¥
商品番号	CA-5010	ご利用者様	2割 ¥
		負担額	3割 ¥

TAIS 01446-000001 メーカー名 アイルリンク
メーカー品番 アイルウォークα

折り畳みがコンパクト、
片手で持ち運べる軽量設計



サンティノ 屋外用

重量	4.9kg	月額レンタル価格	¥
商品番号	CZ-0205	ご利用者様	1割 ¥
		負担額	2割 ¥
		負担額	3割 ¥

TAIS 00030-000189 メーカー名 幸和製作所
メーカー品番 WAG02

小柄な方にピッタリサイズ
ゆっくり回れる楽キャスター



ヘルシーワンジェルII タータンレッド **屋外用**

重量	3.97kg	月額レンタル価格	¥	閉
商品番号	CA-5102	負担額	1割	¥
		ご利用者様	2割	¥
			3割	¥

TAIS 00063-000042 メーカー名 ウィズワン
メーカー品番 H1LR2-TR

大容量バッグ搭載のスリムハイトイブ



ヘルシーワンWII ネイティブグレー **屋外用**

重量	4.6kg	月額レンタル価格	¥	閉
商品番号	CA-5103	負担額	1割	¥
		ご利用者様	2割	¥
			3割	¥

TAIS 00063-000043 メーカー名 ウィズワン
メーカー品番 H1W2-NGY

小柄な方や狭い場所でも使いやすい
コンパクトタイプ

数量
限定



レッツゴーミニ **屋内用**

重量	6.2kg	月額レンタル価格	¥	閉
商品番号	CZ-1043	負担額	1割	¥
		ご利用者様	2割	¥
			3割	¥

TAIS 00110-000106 メーカー名 竹虎
メーカー品番 117504

抵抗器付き。狭い住環境での
取り回しにも便利



アルコーSK型ミニ **屋内用**

重量	12.5kg	月額レンタル価格	¥	閉
商品番号	CZ-6122	負担額	1割	¥
		ご利用者様	2割	¥
			3割	¥

TAIS 00125-000087 メーカー名 星光医療器
メーカー品番 1100628

握力が弱い方でも簡単ブレーキ操作



アルコー 1S-C型 **屋内用**

重量	15.4kg	月額レンタル価格	¥	閉
商品番号	CA-7405	負担額	1割	¥
		ご利用者様	2割	¥
			3割	¥

TAIS 00125-000051 メーカー名 星光医療器
メーカー品番 1100564

椅子やトイレでの離着席を二段グリップが
しっかりサポート

選択制
対象商品

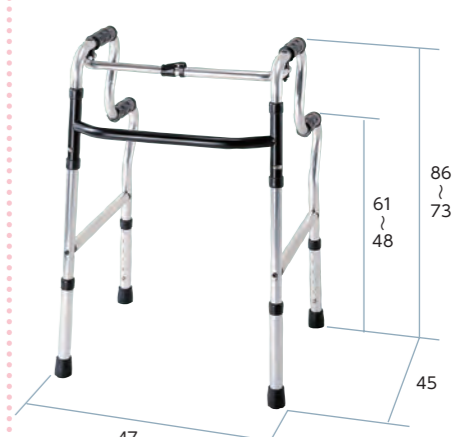

二段式グリップ歩行器 **屋内用**

重量	2.6kg	月額レンタル価格	¥	閉
商品番号	CA-5040	負担額	1割	¥
		ご利用者様	2割	¥
			3割	¥

TAIS 00428-000023 メーカー名 アクションジャパン
メーカー品番 C2021CW

狭い室内でも快適に使える、
軽量コンパクトな歩行器



テイコブリトルホーム **屋内用**

重量	5.5kg	月額レンタル価格	¥	閉
商品番号	CA-5132	負担額	1割	¥
		ご利用者様	2割	¥
			3割	¥

TAIS 00030-000166 メーカー名 幸和製作所
メーカー品番 WAW05

肘まで腕をのせ、歩行器を身体に密着させる
ため、安定した歩行姿勢が保てる



アイルムーヴα **屋内用**

重量	11.6kg	月額レンタル価格	¥	閉
商品番号	CZ-6001	負担額	1割	¥
		ご利用者様	2割	¥
			3割	¥

TAIS 01446-000002 メーカー名 アイリンク
メーカー品番 アイルムーヴα

ストッパーハンドルつきの
手軽に扱える歩行車

数量
限定



トレウォークスリム **屋内用**

重量	12.1kg	月額レンタル価格	¥	閉
商品番号	CZ-0172	負担額	1割	¥
		ご利用者様	2割	¥
			3割	¥

TAIS 00175-000283 メーカー名 日進医療器
メーカー品番 トレウォークスリム

全幅42cmの超コンパクトサイズ歩行器

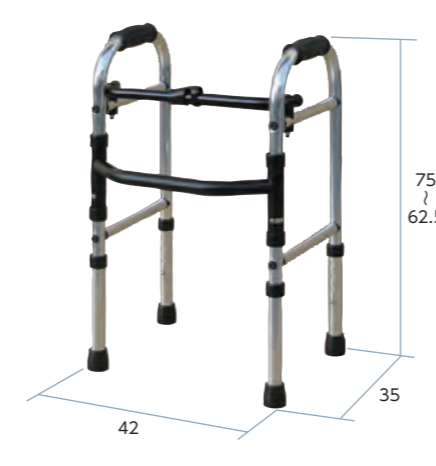

ミニフレームウォーカー(固定型) **屋内用**

重量	2.4kg	月額レンタル価格	¥	閉
商品番号	CA-5065	負担額	1割	¥
		ご利用者様	2割	¥
			3割	¥

TAIS 00855-000003 メーカー名 シンエンス
メーカー品番 WFM-4262

キャスターが標準装備された
「キャスターモデル」



ミニフレームウォーカー
(3インチキャスタータイプ) **屋内用**

重量	3.1kg	月額レンタル価格	¥	閉
商品番号	CA-5030	負担額	1割	¥
		ご利用者様	2割	¥
			3割	¥

TAIS 00855-000010 メーカー名 シンエンス
メーカー品番 WFM-4262SW3GW

「コの字型」固定型の歩行補助器

選択制
対象商品



アームウォーカー **屋内用**

重量	2.8kg	月額レンタル価格	¥	閉
商品番号	CA-5084	負担額	1割	¥
		ご利用者様	2割	¥
			3割	¥

TAIS 00465-000036 メーカー名 イーストアイ
メーカー品番 SAWR

前輪のスイングキャスターが自在に動き方向転換や歩行がスムーズ



アームウォーカー (キャスター付き仕様)

重量	3.5kg	月額レンタル価格	¥	閉
商品番号	CA-5085	ご利用者様負担額	1割 ¥	閉
		2割 ¥	閉	
		3割 ¥	閉	

TAIS 00465-000039 メーカー名 イーストアイ
メーカー品番 SAWMR

「コの字型」固定型の歩行補助器



アームウォーカー ハイタイプ

重量	3.0kg	月額レンタル価格	¥	閉
商品番号	CA-5092	ご利用者様負担額	1割 ¥	閉
		2割 ¥	閉	
		3割 ¥	閉	

TAIS 00465-000099 メーカー名 イーストアイ
メーカー品番 SAWHR

前輪のスイングキャスターが自在に動き方向転換や歩行がスムーズ



アームウォーカー ハイタイプ (キャスター付き仕様)

重量	3.7kg	月額レンタル価格	¥	閉
商品番号	CA-5093	ご利用者様負担額	1割 ¥	閉
		2割 ¥	閉	
		3割 ¥	閉	

TAIS 00465-000048 メーカー名 イーストアイ
メーカー品番 SAWMRH

ハンドブレーキで歩行をサポート



セーフティアームVタイプウォーカーハイ

重量	5.0kg	月額レンタル価格	¥	閉
商品番号	CZ-0202	ご利用者様負担額	1割 ¥	閉
		2割 ¥	閉	
		3割 ¥	閉	

TAIS 00465-000110 メーカー名 イーストアイ
メーカー品番 SAVH

ご利用者様の歩幅に合わせて左右のフレームが交互に進む歩行補助器



セーフティアーム交互式

重量	3.1kg	月額レンタル価格	¥	閉
商品番号	CA-7414	ご利用者様負担額	1割 ¥	閉
		2割 ¥	閉	
		3割 ¥	閉	

TAIS 00465-000018 メーカー名 イーストアイ
メーカー品番 KSAR-C

持ち手に8度の角度がついた、イス付きピックアップ歩行器



Rec01

重量	2.7kg	月額レンタル価格	¥	閉
商品番号	CA-5120	ご利用者様負担額	1割 ¥	閉
		2割 ¥	閉	
		3割 ¥	閉	

TAIS 01600-000001 メーカー名 イーアス
メーカー品番 Rec01

身体状況による杖の選定の目安

種類	お身体の状態	持ち方
4点杖	着地面積が広い為、安定性が良く、関節リウマチ、変形性股関節症、片麻痺等の方へ推奨いたします。	グリップ：大転子部(股関節の横あたりにちょっと出ている骨)のあたりに合わせます。
ロフトランドクラッチ	手首に力が入りにくい方や、握力が弱い方、または股関節症、下肢切断、下半身麻痺、片麻痺等の方の歩行補助として推奨いたします。	カフ部：肘より少し低くし、カフが肘関節に当たらないようにします。 握り部：大転子部(股関節の横あたりにちょっと出ている骨)のあたりに合わせます。
松葉杖	歩行時に腕力を必要としますが、足の力が衰えた方や、片足に体重が掛けられない方、または骨折、捻挫、股関節症、下肢切断、下半身麻痺等の方へ推奨いたします。	わき当て：わき下に指が2~3本入る高さになります。 握り部：大転子部(股関節の横あたりにちょっと出ている骨)のあたりに合わせます。

※ 杖の選定は、お使いになる方の身体状況により個人差がありますので、実際に杖を選ぶ場合は、専門家または販売店にご相談ください。

選定制対象商品

かるがも 4ポイントステッキ

重量 0.57kg

商品番号 CZ-1033

月額レンタル価格 ¥ 閉

ご利用者様負担額 1割 ¥ 閉
2割 ¥ 閉
3割 ¥ 閉

TAIS 00121-000015
メーカー名 フジホーム メーカー品番 WB3826

数量限定 選定制対象商品

オールカーボンクワッドケイン

重量 0.4kg

商品番号 CZ-0194

月額レンタル価格 ¥ 閉

ご利用者様負担額 1割 ¥ 閉
2割 ¥ 閉
3割 ¥ 閉

TAIS 00576-000031
メーカー名 鳥製作所 メーカー品番 70C-4

数量限定 選定制対象商品

リリーフBタイプ / メタリックブルー M

重量 0.45kg

商品番号 CZ-0198

月額レンタル価格 ¥ 閉

ご利用者様負担額 1割 ¥ 閉
2割 ¥ 閉
3割 ¥ 閉

TAIS 00054-000411
メーカー名 モルテン メーカー品番 MRLFBM

選定制対象商品

四点可動式 オン・オフさん (ストライプB・桜エンジ)

重量 0.43kg

商品番号 CZ-6112(ストライプ)
CZ-6112B(桜エンジ)

月額レンタル価格 ¥ 閉

ご利用者様負担額 1割 ¥ 閉
2割 ¥ 閉
3割 ¥ 閉

TAIS 00576-000043 メーカー名 鳥製作所
メーカー品番 77MC-S4(ストライプ) C5(桜エンジ)

選定制対象商品

楽スマ スリーベース (ブラック・レッド)

重量 0.32kg

商品番号 CA-1527(ブラック)
CA-1527R(レッド)

月額レンタル価格 ¥ 閉

ご利用者様負担額 1割 ¥ 閉
2割 ¥ 閉
3割 ¥ 閉

TAIS 00875-000013 メーカー名 ケイ・ホスピア
メーカー品番 R-101(ブラック) R-103(レッド)

選定制対象商品

四脚ステッキ (大)

重量 1.06kg

商品番号 CA-1520

月額レンタル価格 ¥ 閉

ご利用者様負担額 1割 ¥ 閉
2割 ¥ 閉
3割 ¥ 閉

TAIS 00066-000220
メーカー名 松永製作所 メーカー品番 CMS-40L

選定制対象商品

四脚ステッキ (小)

重量 0.98kg

商品番号 CA-1521

月額レンタル価格 ¥ 閉

ご利用者様負担額 1割 ¥ 閉
2割 ¥ 閉
3割 ¥ 閉

TAIS 00066-000222
メーカー名 松永製作所 メーカー品番 CMS-40S

数量限定 選定制対象商品

カーボン四点式フラットグリップ (カーボン柄グレー)

重量 0.49kg

商品番号 CZ-1048

月額レンタル価格 ¥ 閉

ご利用者様負担額 1割 ¥ 閉
2割 ¥ 閉
3割 ¥ 閉

TAIS 00576-000045
メーカー名 鳥製作所

選定制対象商品

ロフトランドクラッチ

重量 0.575kg

商品番号 CA-1523

月額レンタル価格 ¥ 閉

ご利用者様負担額 1割 ¥ 閉
2割 ¥ 閉
3割 ¥ 閉

TAIS 00066-000194
メーカー名 松永製作所 メーカー品番 CMS-60L

選定制対象商品

アルミ松葉杖 (大) (2本1組)

重量 1.0kg

商品番号 CA-1524

月額レンタル価格 ¥ 閉

ご利用者様負担額 1割 ¥ 閉
2割 ¥ 閉
3割 ¥ 閉

TAIS 00066-000219
メーカー名 松永製作所 メーカー品番 CMS-80L

選定制対象商品

アルミ松葉杖 (小) (2本1組)

重量 0.94kg

商品番号 CA-1525

月額レンタル価格 ¥ 閉

ご利用者様負担額 1割 ¥ 閉
2割 ¥ 閉
3割 ¥ 閉

TAIS 00066-000217
メーカー名 松永製作所 メーカー品番 CMS-80S

特殊寝台付属品

体位変換機
床ずれ防止用具

車いす付属品

スロープ

歩行器
歩行補助杖

手すり

移動用リフト

徘徊感知器

介護保険対象外
レンタル品

特殊寝台付属品

体位変換機
床ずれ防止用具

車いす付属品

スロープ

歩行器
歩行補助杖

手すり

移動用リフト

徘徊感知器

介護保険対象外
レンタル品

ベスポジ BPZ シリーズ

ベスポジ BPZ

ベスポジBPZシリーズは、設置のしやすさ、利用者様目線の新機構、豊富なオプションを活用する支柱型手すりです。

設置のしやすさ

① 倒しやすいレバー

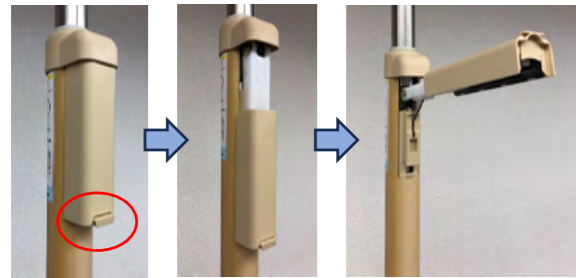

ロックボタン 下にスライド 長いストロークで操作しやすい

② 水平器搭載

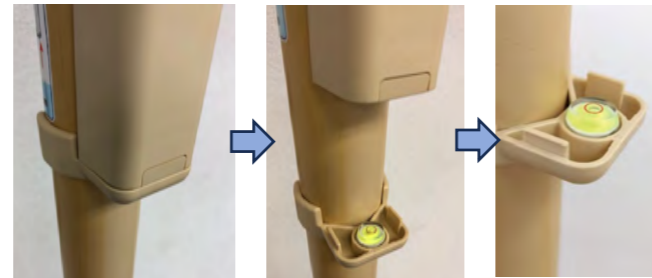

ロックレバー下に収納 水平器を標準搭載 上下稼働・取り外しも可能

利用者様目線の新機構

③ ベースの小型化



従来より2cm小型化の18cm。汚れ・キズの目立ちにくい材質に変更

④ 上下に蓄光リングを追加



上下のパイプ部に蓄光リングを搭載 夜間に発光。視認性を向上

⑤ 本体抗ウイルス加工



⑥ Tベース位置調整機構



竿ぶち天井への設置例 本体位置調整

他 メンテ時トルクチェック不要

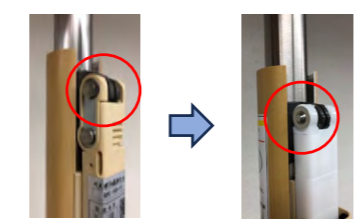

トルク式従来品 (メンテ時チェック必要) プッシュナット式 (メンテ時チェック不要)

今さら聞けないベスポジシリーズのポイント

Q1. 天井が強くなきゃダメなんでしょ?

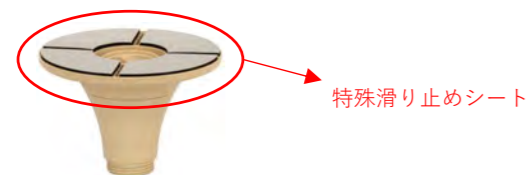

特殊滑り止めシート

答え1
天井と床の設置面に「特殊滑り止めシート」を採用しており、天井にはこの滑り止めが横ズレしない（付けた場所から動かない）最低限の張力しかかけません。目印であるパイプの赤いラインが消えれば大丈夫です。

Q2. 本体が太くて握りづらいのですが…

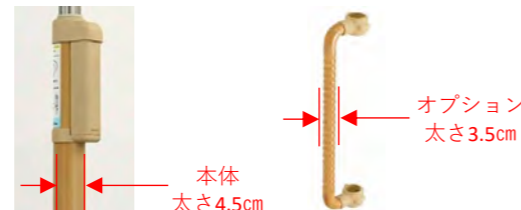

答え2
ベスポジシリーズの本体は確かに太く4.5cmです。「本体のたわみ（揺れ）を少なく」、「寄りかかり動作」も想定しています。また、概ね3.5cmの握りやすい太さのオプションが豊富ですので、利用者様の「身体状況」「疾患」「住環境」に合わせてお使いいただけます。



サイズは3種とも共通

丸ベース

従来より2cm小型化
汚れ・キズの目立ちにくい材質に変更

ベースの小型化



天井ベース：18cm 下部ベース：18cm

ベスポジBPZ 丸ベース

商品番号	月額レンタル価格	ご利用者様負担額		
CA-4931	¥	1割 ¥	2割 ¥	3割 ¥
長さ レギュラー	取付可能範囲	190-270cm	φ180	TAIS 00254-000410
CA-4931S	¥	1割 ¥	2割 ¥	3割 ¥
長さ ショート	取付可能範囲	170-210cm	φ180	TAIS 00254-000412
CA-4931L	¥	1割 ¥	2割 ¥	3割 ¥
長さ ロング	取付可能範囲	220-300cm	φ180	TAIS 00254-000414
メーカー名	DIPPERホクメイ	メーカー品番	BPZ-100-10, BPZ-100-20, BPZ-100-30	

丸ベース 耐水

耐水ベース用滑り止め付き



ベスポジBPZ 丸ベース 耐水

商品番号	月額レンタル価格	ご利用者様負担額		
CA-4931T	¥	1割 ¥	2割 ¥	3割 ¥
長さ レギュラー	取付可能範囲	190-270cm	φ200	TAIS 00254-000422
CA-4931ST	¥	1割 ¥	2割 ¥	3割 ¥
長さ ショート	取付可能範囲	170-210cm	φ200	TAIS 00254-000423
CA-4931LT	¥	1割 ¥	2割 ¥	3割 ¥
長さ ロング	取付可能範囲	220-300cm	φ200	TAIS 00254-000424
メーカー名	DIPPERホクメイ	メーカー品番	BPZ-100-80, BPZ-100-81, BPZ-100-82	

Tベース より現場ニーズに応えた新たなT型天井ベース

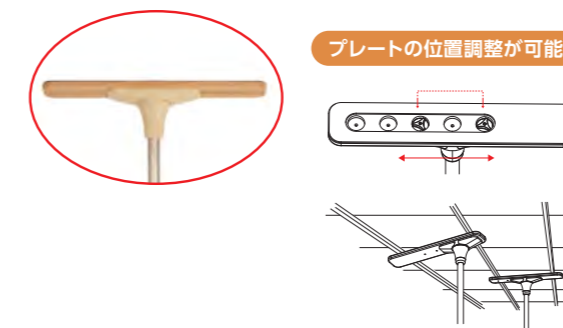

プレートの位置調整が可能

ベスポジBPZ Tベース

商品番号	月額レンタル価格	ご利用者様負担額		
CA-4932	¥	1割 ¥	2割 ¥	3割 ¥
長さ レギュラー	取付可能範囲	190-270cm	T頭長さ:580	TAIS 00254-000416
CA-4932S	¥	1割 ¥	2割 ¥	3割 ¥
長さ ショート	取付可能範囲	170-210cm	T頭長さ:580	TAIS 00254-000418
CA-4932L	¥	1割 ¥	2割 ¥	3割 ¥
長さ ロング	取付可能範囲	220-300cm	T頭長さ:580	TAIS 00254-000420
メーカー名	DIPPERホクメイ	メーカー品番	BPZ-100-50, BPZ-100-60, BPZ-100-70	

ベスポジ e シリーズ

基本セット

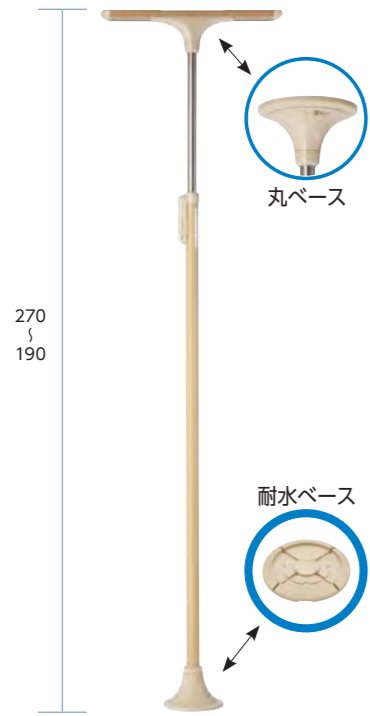

丸ベース

耐水ベース

軽い力で簡単に設置することができる基本セット

数量限定

竿にかけることで和室の天井にも取付可能

数量限定

ベスポジ-e 基本セット 丸ベース

商品番号	CA-4921
月額レンタル価格	¥
ご利用者様負担額	1割 ¥ 2割 ¥ 3割 ¥

TAIS 00254-000052 メーカー名 DIPPER ホクメイ
メーカー品番 BPE-100-11

ベスポジ-e 基本セット Tベース

商品番号	CA-4922
月額レンタル価格	¥
ご利用者様負担額	1割 ¥ 2割 ¥ 3割 ¥

TAIS 00254-000051 メーカー名 DIPPER ホクメイ
メーカー品番 BPE-100-10

玄関ポーチやベランダなど水のかかる場所でも使用が可能に

数量限定

玄関ポーチやベランダなど水のかかる場所でも使用が可能に

数量限定

ベスポジ-e 基本セット 丸ベース +耐水ベース

商品番号	CA-4921T(CA4921+CZ-0191)
月額レンタル価格	¥
ご利用者様負担額	1割 ¥ 2割 ¥ 3割 ¥

TAIS 00254-000053 メーカー名 DIPPER ホクメイ
メーカー品番 BPE-100-81

ベスポジ-e 基本セット Tベース +耐水ベース

商品番号	CA-4922T(CA4922+CZ-0191)
月額レンタル価格	¥
ご利用者様負担額	1割 ¥ 2割 ¥ 3割 ¥

TAIS 00254-000066 メーカー名 DIPPER ホクメイ
メーカー品番 BPE-100-80

ベスポジシリーズ・共有オプション



握りやすく、立ち座りなどに便利

ベスポジ-e D型手すり

商品番号	CZ-6055
月額レンタル価格	¥
ご利用者様負担額	1割 ¥ 2割 ¥ 3割 ¥

TAIS 00254-000369
メーカー名 DIPPER ホクメイ メーカー品番 BPE-300-110

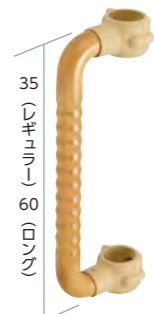

握りやすく滑りにくい手すり、縦の移動にあがります

ベスポジ-e ウェーブ型手すり

商品番号	レギュラー(35cm) CZ-6009	ロング(60cm) CZ-6010
月額レンタル価格	¥	¥
ご利用者様負担額	1割 ¥ 2割 ¥ 3割 ¥	1割 ¥ 2割 ¥ 3割 ¥

TAIS 00254-000130(CZ6009)/00254-000133(CZ6010)
メーカー名 DIPPER ホクメイ メーカー品番 BPE-300-10(CZ6009)/BPE-300-40(CZ6010)

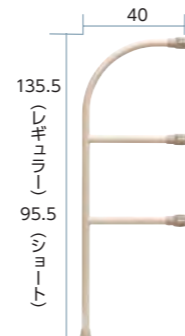

横すれに強く、省スペースの手すり

ベスポジ-e 玄関用手すり

商品番号	レギュラー(135.5cm) CZ-6051	ショート(95.5cm) CZ-6052
月額レンタル価格	¥	¥
ご利用者様負担額	1割 ¥ 2割 ¥ 3割 ¥	1割 ¥ 2割 ¥ 3割 ¥

TAIS 00254-000360(CZ6051) 00254-000361(CZ6052)
メーカー名 DIPPER ホクメイ メーカー品番 BPE-500-10(CZ6051)/BPE-500-20(CZ6052)

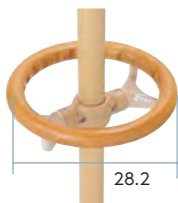

立ち座りや方向転換に便利

ベスポジ-e 円型手すり

商品番号	CZ-6004
月額レンタル価格	¥
ご利用者様負担額	1割 ¥ 2割 ¥ 3割 ¥

TAIS 00254-000131
メーカー名 DIPPER ホクメイ メーカー品番 BPE-200-20

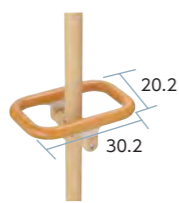

ご利用状況に合わせて縦横の組換えが可能

ベスポジ-e 角型手すり

商品番号	CZ-6005
月額レンタル価格	¥
ご利用者様負担額	1割 ¥ 2割 ¥ 3割 ¥

TAIS 00254-000132
メーカー名 DIPPER ホクメイ メーカー品番 BPE-300-30

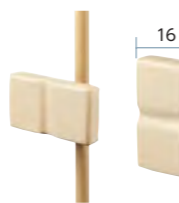

膝で支えることで立位姿勢の保持に便利

ベスポジ-e 膝当て手すり

商品番号	CZ-6006
月額レンタル価格	¥
ご利用者様負担額	1割 ¥ 2割 ¥ 3割 ¥

TAIS 00254-000127
メーカー名 DIPPER ホクメイ メーカー品番 BPE-200-10

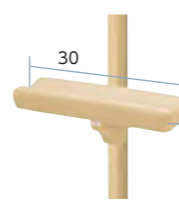

握りが困難でも使える前腕支持タイプ

ベスポジ-e 肘置き手すり

商品番号	CZ-6007
月額レンタル価格	¥
ご利用者様負担額	1割 ¥ 2割 ¥ 3割 ¥

TAIS 00254-000128
メーカー名 DIPPER ホクメイ メーカー品番 BPE-200-20

ベスポジシリーズ・共有オプション

直角に連結できるスタンダードな手すり



ベスポジ-e システム手すり固定セット

商品番号	月額レンタル価格	ご利用者様負担額		
(60cm)CZ-6016	¥	1割 ¥	2割 ¥	3割 ¥
(90cm)CZ-6019	¥	1割 ¥	2割 ¥	3割 ¥
(120cm)CZ-6012	¥	1割 ¥	2割 ¥	3割 ¥

TAIS 00254-000113(CZ6016)/00254-000062(CZ6019)/00254-000117(CZ6012)
メーカー名 DIPPER ホクメイ メーカー品番 SBR-10(060,090,120)

階段などの段差に角度をつけて設置可能



ベスポジ-e システム手すり曲げセット

商品番号	月額レンタル価格	ご利用者様負担額		
(60cm)CZ-6026	¥	1割 ¥	2割 ¥	3割 ¥
(90cm)CZ-6029	¥	1割 ¥	2割 ¥	3割 ¥
(120cm)CZ-6022	¥	1割 ¥	2割 ¥	3割 ¥

TAIS 00254-000114(CZ6026)/00254-000063(CZ6029)/00254-000118(CZ6022)
メーカー名 DIPPER ホクメイ メーカー品番 SBR-20(060,090,120)

扉や押し入れの前でも邪魔にならず使える



ベスポジ-e システム手すり跳ね上げセット

商品番号	月額レンタル価格	ご利用者様負担額		
(60cm)CZ-6036	¥	1割 ¥	2割 ¥	3割 ¥
(90cm)CZ-6039	¥	1割 ¥	2割 ¥	3割 ¥
(120cm)CZ-6032	¥	1割 ¥	2割 ¥	3割 ¥

TAIS 00254-000115(CZ6036)/00254-000064(CZ6039)/00254-000119(CZ6032)
メーカー名 DIPPER ホクメイ メーカー品番 SBR-70(060,090,120)

取外しが可能で屋内外をつなぐ際にも便利



ベスポジ-e システム手すり取外しセット

商品番号	月額レンタル価格	ご利用者様負担額		
(60cm)CZ-6046	¥	1割 ¥	2割 ¥	3割 ¥
(90cm)CZ-6049	¥	1割 ¥	2割 ¥	3割 ¥
(120cm)CZ-6042	¥	1割 ¥	2割 ¥	3割 ¥

TAIS 00254-000116(CZ6046)/00254-000065(CZ6049)/00254-000120(CZ6042)
メーカー名 DIPPER ホクメイ メーカー品番 SBR-80(060,090,120)

目的に合わせた再設置が容易な伸縮タイプ



ベスポジ-e システム伸縮手すり固定セット

商品番号	月額レンタル価格	ご利用者様負担額		
(60cm~90cm) CZ-0187	¥	1割 ¥	2割 ¥	3割 ¥
(90cm~120cm) CZ-0188	¥	1割 ¥	2割 ¥	3割 ¥

TAIS 00254-000169(CZ0187)/00254-000170(CZ0188)
メーカー名 DIPPER ホクメイ メーカー品番 SBR-30-609/SBR-30-912

勾配の調整に合わせて長さも変更可能



ベスポジ-e システム伸縮手すり曲げセット

商品番号	月額レンタル価格	ご利用者様負担額		
(60cm~90cm) CZ-0189	¥	1割 ¥	2割 ¥	3割 ¥
(90cm~120cm) CZ-0190	¥	1割 ¥	2割 ¥	3割 ¥

TAIS 00254-000171(CZ0189)/00254-000172(CZ0190)
メーカー名 DIPPER ホクメイ メーカー品番 SBR-40-609/SBR-40-912

上体の持ち上げ動作や手のひらでの姿勢保持に

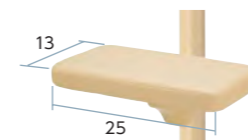

ベスポジ-e プッシュ手すり

商品番号	CZ-6008
月額レンタル価格	¥
ご利用者様負担額	1割 ¥ 2割 ¥ 3割 ¥

TAIS 00254-000129
メーカー名 DIPPER ホクメイ メーカー品番 BPE-200-30

トイレや玄関ポーチ、ベランダなどに有効



グリップアーム-e 5P斜

商品番号	CZ-6011
月額レンタル価格	¥
ご利用者様負担額	1割 ¥ 2割 ¥ 3割 ¥

TAIS 00254-000142
メーカー名 DIPPER ホクメイ メーカー品番 BPE-300-50

体幹の保持にお勧め。横仕様でプッシュ手すりとしても



ベスポジ-e レール手すり

商品番号	CZ-6053
月額レンタル価格	¥
ご利用者様負担額	1割 ¥ 2割 ¥ 3割 ¥

TAIS 00254-000342
メーカー名 DIPPER ホクメイ メーカー品番 BPE-300-80

ベスポジ-e レール手すり用 H型連結キャップセット

商品番号	CZ-6054
月額レンタル価格	¥
ご利用者様負担額	1割 ¥ 2割 ¥ 3割 ¥

メーカー名 DIPPER ホクメイ メーカー品番 SBR-700-90



バディーシリーズ

バディーCシリーズ

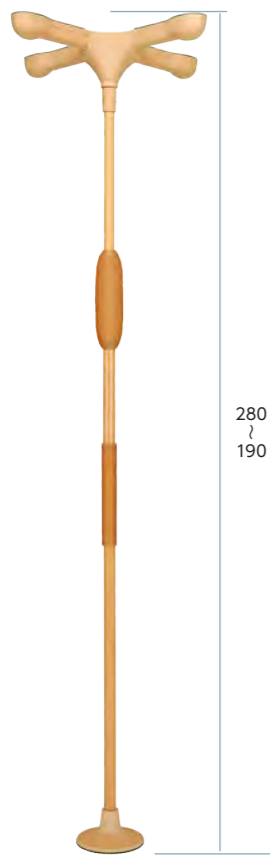

バディーC I型

商品番号	月額レンタル価格	ご利用者様負担額		
CA-4811C	¥	1割	2割	3割
TAIS 00054-000414 メーカー名 モルテン				
メーカー品番 MNTCMIS-C				

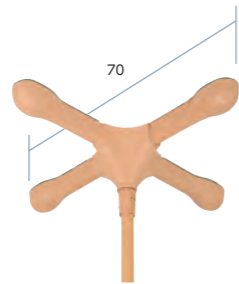

バディーC 十字型

商品番号	月額レンタル価格	ご利用者様負担額		
CA-4813C	¥	1割	2割	3割
TAIS 00054-000414 メーカー名 モルテン				
メーカー品番 MNTCM-C				



バディーC 丸型S

商品番号	月額レンタル価格	ご利用者様負担額		
CA-4812C	¥	1割	2割	3割
TAIS 00054-000414 メーカー名 モルテン				
メーカー品番 MNTCMRCS-C				

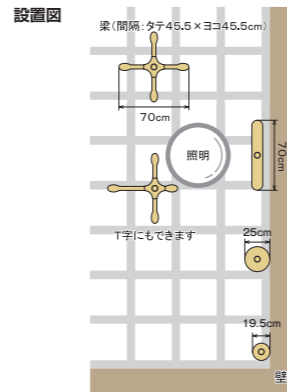

バディーシリーズ (旧タイプ)



バディーI ノーマルタイプI型

商品番号	月額レンタル価格	ご利用者様負担額		
CA-4811	¥	1割	2割	3割
TAIS 00054-000054 メーカー名 モルテン				
メーカー品番 MNTCMIS				

バディーI ノーマルタイプ十字型

商品番号	月額レンタル価格	ご利用者様負担額		
CA-4813	¥	1割	2割	3割
TAIS 00054-000054 メーカー名 モルテン				
メーカー品番 MNTCM				

バディーI ノーマルタイプ丸型

商品番号	月額レンタル価格	ご利用者様負担額		
CA-4812	¥	1割	2割	3割
TAIS 00054-000054 メーカー名 モルテン				
メーカー品番 MNTCMRCS				

バディーI 丸型S

商品番号	月額レンタル価格	ご利用者様負担額		
CA-4814S	¥	1割	2割	3割
TAIS 00054-000054 メーカー名 モルテン				
メーカー品番 MNTCMRCS				

バディーシリーズ・共有オプション (Cシリーズ、旧タイプ)



クロスバー/固定式セット

クロスバー固定式

商品番号	月額レンタル価格	ご利用者様負担額		
(40cm) CA-4881	¥	1割	2割	3割
(60cm) CA-4882	¥	1割	2割	3割
(90cm) CA-4883	¥	1割	2割	3割
(1.2m) CA-4884	¥	1割	2割	3割
(1.6m) CA-4885	¥	1割	2割	3割
(2.0m) CA-4886	¥	1割	2割	3割

TAIS 00054-000337 (CA4881) / 00054-000338 (CA4882) / 00054-000339 (CA4883) / 00054-000340 (CA4884) / 00054-000341 (CA4885) / 00054-000342 (CA4886)
 メーカー名 モルテン メーカー品番 MNTCM03BE (004, 006, 009, 012, 016, 020)



※跳ね上げ式の例です。

クロスバー跳ね上げ式

商品番号	月額レンタル価格	ご利用者様負担額		
(40cm) CA-4891	¥	1割	2割	3割
(60cm) CA-4892	¥	1割	2割	3割
(90cm) CA-4893	¥	1割	2割	3割
(1.2m) CA-4894	¥	1割	2割	3割
(1.6m) CA-4895	¥	1割	2割	3割
(2.0m) CA-4896	¥	1割	2割	3割

TAIS 00054-000331 (CA4891) / 00054-000332 (CA4892) / 00054-000333 (CA4893) / 00054-000334 (CA4894) / 00054-000335 (CA4895) / 00054-000336 (CA4896)
 メーカー名 モルテン メーカー品番 MNTCM02BE (004, 006, 009, 012, 016, 020)



L型サイドバー 45C

商品番号	月額レンタル価格	ご利用者様負担額		
CA-4817C	¥	1割	2割	3割
CA-4817 (旧タイプ)				
TAIS 00054-000066 メーカー名 モルテン				
メーカー品番 MNTCM07				
設置段差の目安 10~36cm				

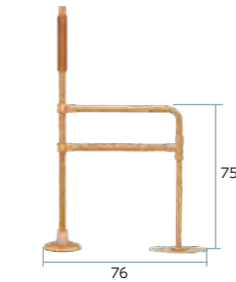

L型サイドバー 90C

商品番号	月額レンタル価格	ご利用者様負担額		
CA-4818C	¥	1割	2割	3割
CA-4818 (旧タイプ)				
TAIS 00054-000065 メーカー名 モルテン				
メーカー品番 MNTCM06				
設置段差の目安 10cm以下				

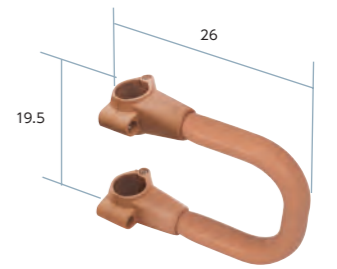

※サイドグリップとして追加設置

サイドバー

商品番号	月額レンタル価格	ご利用者様負担額		
CA-4865	¥	1割	2割	3割
TAIS 00054-000055 メーカー名 モルテン				
メーカー品番 MNTCM01LB				

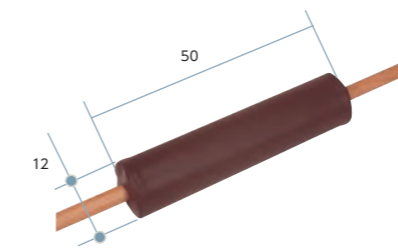

立位保持パッド

商品番号	月額レンタル価格	ご利用者様負担額		
CA-4861	¥	1割	2割	3割
TAIS 00054-000067 メーカー名 モルテン				
メーカー品番 MNTCM08				

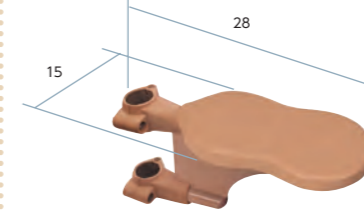

※サイドグリップとして追加設置

丸型サイドバー C

商品番号	月額レンタル価格	ご利用者様負担額		
CA-4864C	¥	1割	2割	3割
CA-4864 (旧タイプ)				
TAIS 00054-000064 メーカー名 モルテン				
メーカー品番 MNTCM05				



クロスバー取付ブラケット

商品番号	月額レンタル価格	ご利用者様負担額		
CZ-6084	¥	1割	2割	3割
TAIS 00054-000228 メーカー名 モルテン				
メーカー品番 MNTCM03TB				

たちあっぷシリーズ

玄関に置くだけで補助手すりが構築でき、昇降をサポートします

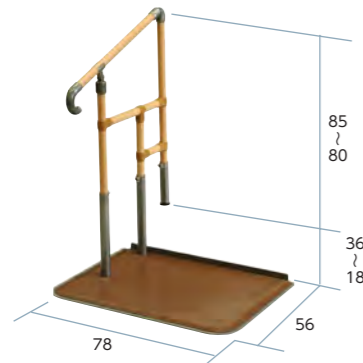

あがりかまち用 たちあっぷ片手すり

屋内用

商品番号	月額レンタル価格	ご利用者様負担額		
CA-4826	¥	1期 ¥	2期 ¥	3期 ¥
重量	26.9kg	TAIS 00055-000110 メーカー 矢崎化工 メーカー品 CKE-02-1		

玄関に置くだけで補助手すりが構築でき、昇降をサポートします

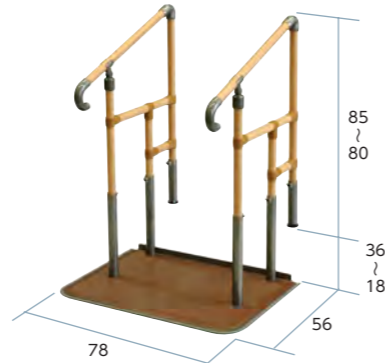

あがりかまち用 たちあっぷ両手すり

屋内用

商品番号	月額レンタル価格	ご利用者様負担額		
CA-4827	¥	1期 ¥	2期 ¥	3期 ¥
重量	32.8kg	TAIS 00055-000109 メーカー 矢崎化工 メーカー品 CKE-01-1		

団地やアパートなど、狭い玄関でも設置できます

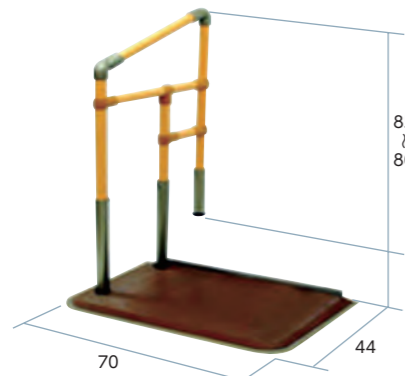

あがりかまち用 たちあっぷミニ片手すり

屋内用

商品番号	月額レンタル価格	ご利用者様負担額		
CA-4830	¥	1期 ¥	2期 ¥	3期 ¥
重量	20.9kg	TAIS 00055-000126 メーカー 矢崎化工 メーカー品 CKG-04		

団地やアパートなど、狭い玄関でも設置できます

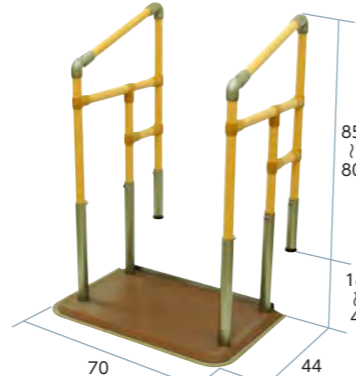

あがりかまち用 たちあっぷミニ両手すり

屋内用

商品番号	月額レンタル価格	ご利用者様負担額		
CA-4831	¥	1期 ¥	2期 ¥	3期 ¥
重量	26.4kg	TAIS 00055-000125 メーカー 矢崎化工 メーカー品 CKG-03		

オプション

※あがりかまちたちあっぷにはステップ台、たちあっぷミニにはスライドベースのオプションが取り付け可能です。その際はご注文時にお申しつけください。

2cmのピッチで4段階(12・14・16・18cm)に調整可能

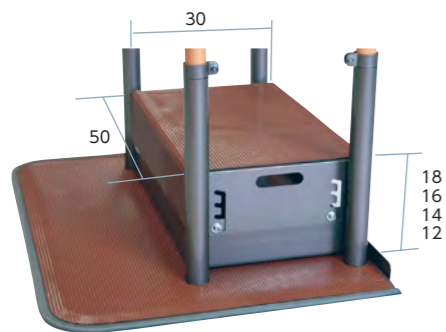

あがりかまちたちあっぷ ステップ台

商品番号	月額レンタル価格	ご利用者様負担額		
CA-4828	¥	1期 ¥	2期 ¥	3期 ¥
重量	6.9kg	メーカー 矢崎化工		

ベースをスライドさせることで、玄関スペースを活用

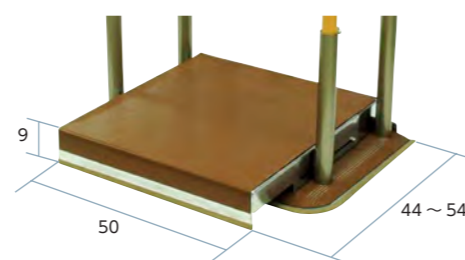

たちあっぷミニスライドベース

商品番号	月額レンタル価格	ご利用者様負担額		
CA-4832	¥	1期 ¥	2期 ¥	3期 ¥
重量	7.3kg	メーカー 矢崎化工 メーカー品 CKG-B		

[54cm]までの段差なら屋内、屋外どこでも置くだけで設置完了



たちあっぷ 540 片手すり

商品番号	月額レンタル価格	ご利用者様負担額		
CZ-6074	¥	1期 ¥	2期 ¥	3期 ¥
重量	28.6kg	TAIS 00055-000128 メーカー 矢崎化工 メーカー品 CKH-02		

オプション

※たちあっぷ 540 にはステップ台のオプションが取り付け可能です。その際はご注文時にお申しつけください。

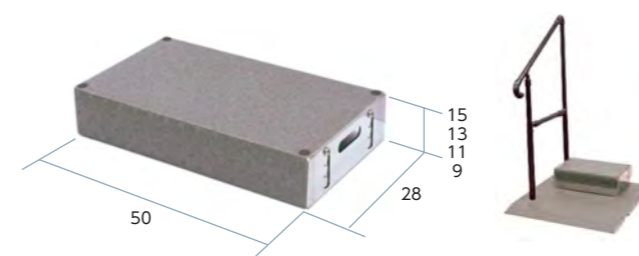

たちあっぷ 540 ステップ台 ロータイプ

商品番号	月額レンタル価格	ご利用者様負担額		
CZ-6078	¥	1期 ¥	2期 ¥	3期 ¥
重量	6.0kg	メーカー 矢崎化工 メーカー品 CKH-BL		

[54cm]までの段差なら屋内、屋外どこでも置くだけで設置完了

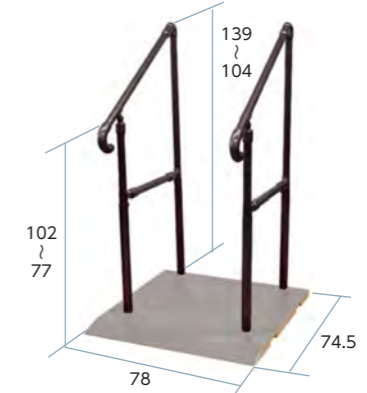

たちあっぷ 540 両手すり

商品番号	月額レンタル価格	ご利用者様負担額		
CZ-6075	¥	1期 ¥	2期 ¥	3期 ¥
重量	34.7kg	TAIS 00055-000127 メーカー 矢崎化工 メーカー品 CKH-01		

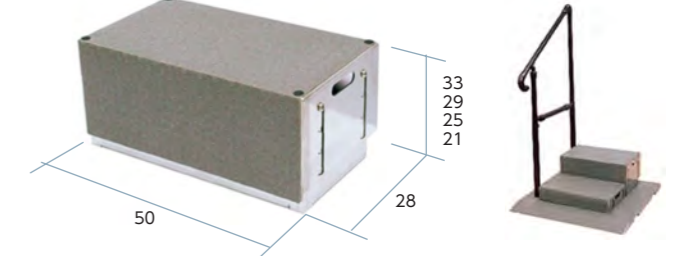

※ステップ台ハイタイプのみでの使用はお控えください。

たちあっぷ 540 ステップ台 ハイタイプ

商品番号	月額レンタル価格	ご利用者様負担額		
CZ-6079	¥	1期 ¥	2期 ¥	3期 ¥
重量	9.6kg	メーカー 矢崎化工 メーカー品 CKH-BH		

狭い場所への設置可能。屋外でも設置できる万能タイプ



たちあっぷII CKH-21

商品番号	月額レンタル価格	ご利用者様負担額		
CZ-0181	¥	1期 ¥	2期 ¥	3期 ¥
重量	18.4kg	TAIS 00055-000204 メーカー 矢崎化工 メーカー品 CKH-21		

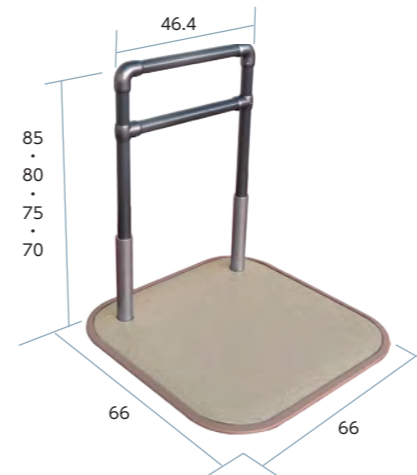

特殊寝台付属品

体位変換機
床ずれ防止用具

車いす
車いす付属品

スロープ

歩行器
歩行補助杖

手すり

移動用リフト

徘徊感知器

介護保険対象
レンタル品

特殊寝台付属品

体位変換機
床ずれ防止用具

車いす
車いす付属品

スロープ

歩行器
歩行補助杖

手すり

移動用リフト

徘徊感知器

介護保険対象
レンタル品

たよレールシリーズ



お出かけ安心、置くだけ手すり

屋外用 たよレール SOTOE 片手すり

重量	17.8kg
商品番号	CZ-0207
月額レンタル価格	¥
ご利用者様負担額	1割 ¥ 2割 ¥ 3割 ¥
TAIS	01265-000248
メーカー	マツタ
メーカー品番	BZK-01



お出かけ安心、置くだけ手すり

屋外用 たよレール SOTOE 両手すり

重量	20.6kg
商品番号	CZ-0208
月額レンタル価格	¥
ご利用者様負担額	1割 ¥ 2割 ¥ 3割 ¥
TAIS	01265-000251
メーカー	マツタ
メーカー品番	BZK-02

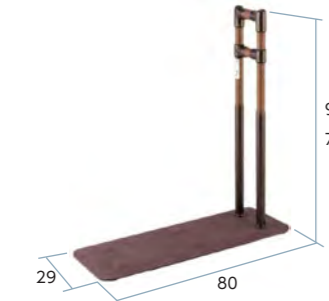

屋外用 たよレール SOTOE 片手すり (スリム型)

重量	14.7kg
商品番号	CZ-0207S
月額レンタル価格	¥
ご利用者様負担額	1割 ¥ 2割 ¥ 3割 ¥
TAIS	01265-000259
メーカー	マツタ
メーカー品番	BZK-03

※スリム型は単体で使用できません



屋外用 たよレール SOTOE 両手すり (スリム型)

重量	17.1kg
商品番号	CZ-0208S
月額レンタル価格	¥
ご利用者様負担額	1割 ¥ 2割 ¥ 3割 ¥
TAIS	01265-000261
メーカー	マツタ
メーカー品番	BZK-04

※スリム型は単体で使用できません



コンクリート・モルタル・タイルの床などで使用できます

屋外用 たよレール SOTOE highタイプ

重量	6.4kg
商品番号	CZ-0209
月額レンタル価格	¥
ご利用者様負担額	1割 ¥ 2割 ¥ 3割 ¥
TAIS	01265-000301
メーカー	マツタ
メーカー品番	BZH-102

※設置可能天井高さ：2000～2800mm

たよレールSOTOE同士の連結に使用できます。段差のある場所でも使用できます。

屋外用 わたレール EK

商品番号	月額レンタル価格	ご利用者様負担額		
①CZA-0206A	¥	1割 ¥	2割 ¥	3割 ¥
②CZA-0206B	¥	1割 ¥	2割 ¥	3割 ¥
③CZA-0206C	¥	1割 ¥	2割 ¥	3割 ¥
④CZA-0206D	¥	1割 ¥	2割 ¥	3割 ¥

TAIS 01265-000255(①②③)、01265-000303(④) メーカー マツタ
メーカー品番 BZW-7057EK(①)、BZW-9070EK(②)、BZW-1290EK(③)、BZW-1612EK(④)

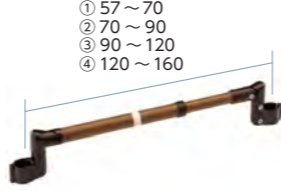

椅子やソファからの立ち上がりを安全にサポートする手すり

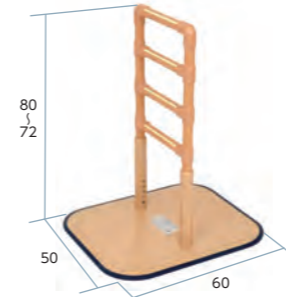

屋内用 たよレール本体 据置き手すり BZ-N01

重量	11.6kg
商品番号	CZ-0140
月額レンタル価格	¥
ご利用者様負担額	1割 ¥ 2割 ¥ 3割 ¥
TAIS	01265-000054
メーカー	マツタ
メーカー品番	BZ-N01

注：端部に手すりを取り付ける場合は、たよレールアームを併用してください。

4段手すりです布団やベッドからの立ち上がりを安全にサポートする手すり

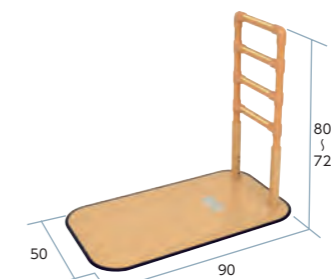

屋内用 たよレール本体 据置き手すり BZ-N02

重量	15.5kg
商品番号	CZ-0141
月額レンタル価格	¥
ご利用者様負担額	1割 ¥ 2割 ¥ 3割 ¥
TAIS	01265-000055
メーカー	マツタ
メーカー品番	BZ-N02

コの字形状でスムーズな動作が可能

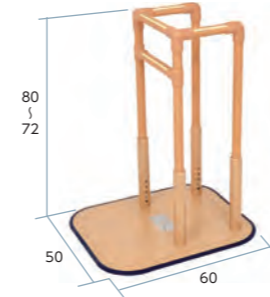

屋内用 たよレール本体 据置き手すり BZ-N03

重量	15.2kg
商品番号	CZ-0142
月額レンタル価格	¥
ご利用者様負担額	1割 ¥ 2割 ¥ 3割 ¥
TAIS	01265-000056
メーカー	マツタ
メーカー品番	BZ-N03

ベッドからの起き上がり、ソファからの立ち上がりをサポート

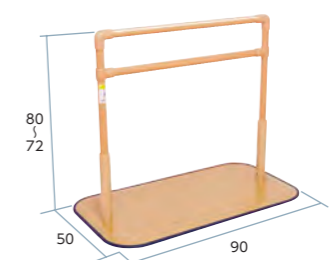

屋内用 たよレール本体 据置き手すり BZ-N04

重量	15.7kg
商品番号	CZ-0143
月額レンタル価格	¥
ご利用者様負担額	1割 ¥ 2割 ¥ 3割 ¥
TAIS	01265-000087
メーカー	マツタ
メーカー品番	BZ-N04

たよレール同士の連結に使用できます。段差のある場所でも使用できます。

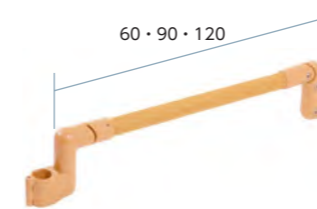

注：連結の際はたよレールアームもしくはたよレールウエイトを併用してください。

わたレール N

商品番号	月額レンタル価格	ご利用者様負担額		
(60cm) CZ-0147	¥	1割 ¥	2割 ¥	3割 ¥
(90cm) CZ-0148	¥	1割 ¥	2割 ¥	3割 ¥
(1.2m) CZ-0149	¥	1割 ¥	2割 ¥	3割 ¥

TAIS 01265-000050(60cm)/01265-000051(90cm)/01265-000081(120cm)
メーカー マツタ メーカー品番 BZW-600N(60cm)、BZW-900N(90cm)、BZW-1200N(120cm)

たよレールSOTOEとわたレールEKの連結について

右記のXが付いている組合せで連結しないでください。安定性が無くなり転倒の恐れがあります。

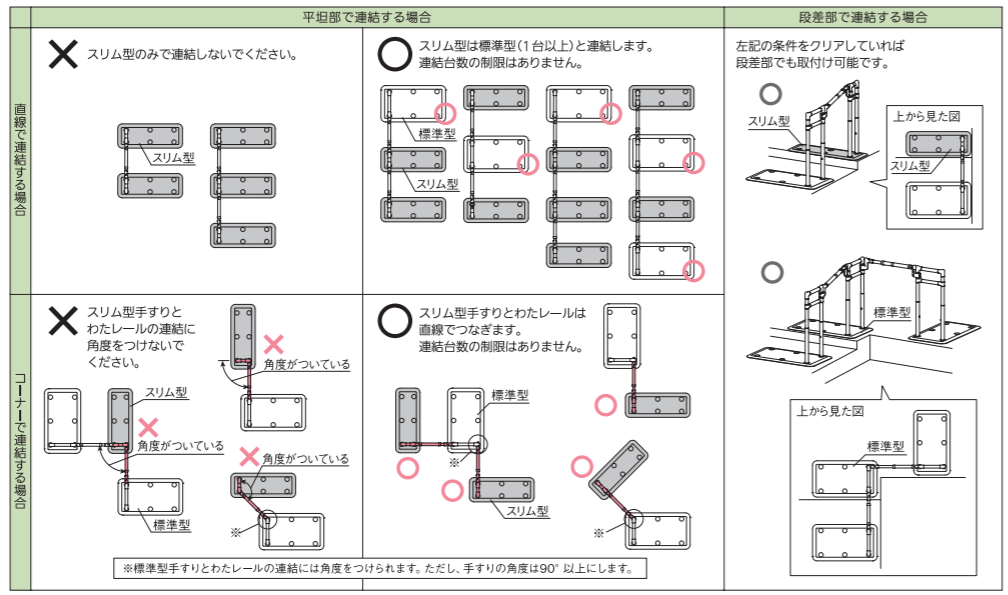
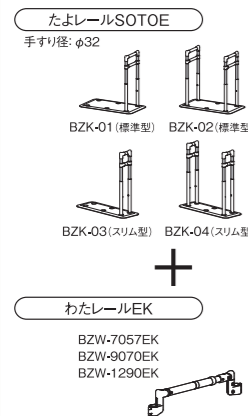

たよレールとわたレールの連結について

わたレールを使用し、たよレールを複数台連結させる場合は、以下の点を確認してください。

- ① 少なくともどちらか片方の端側となるたよレールには「たよレールウエイト N(L)」を取付ける。
※ ベッドサイドで使用する場合には、ベッド側にウエイト N(L) が必要。
- ② 3台以上のたよレールを連結する場合、ウエイト N(L) を取付けていないたよレールを連結させない。

連結の例

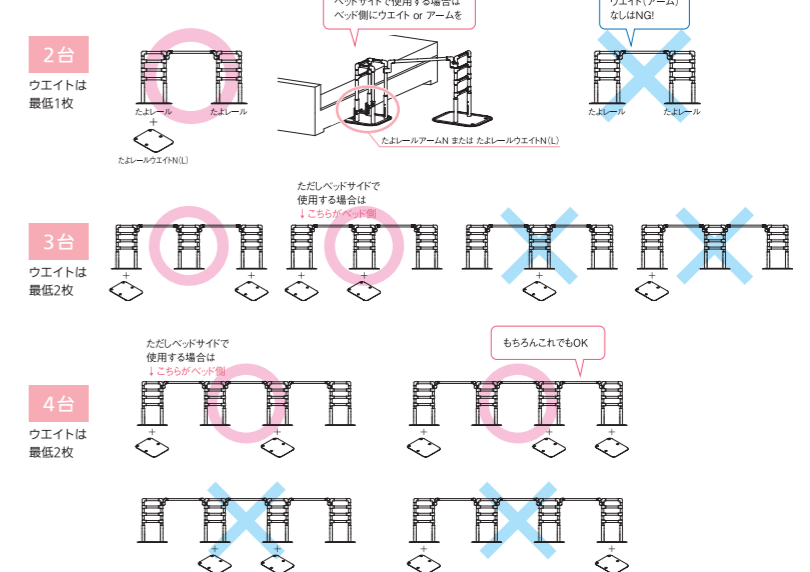

たよれールシリーズ

たよれールをベッドサイドで使用する際に取り付けることで安定感アップ



※2個1セット
※床～ベッドフレーム下端 43～370mmに対応

たよれール アームN BZO-10

商品番号	月額レンタル価格	ご利用者様負担額		
CZ-0144	¥	1割 ¥	2割 ¥	3割 ¥

TAIS 01265-000131 メーカー名 マツ穴 メーカー品番 BZO-10

ベース部に取り付けることでより安定して ご使用いただけるおもし BZ-N01、N02、N03対応

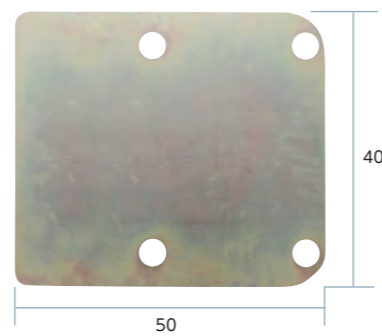

たよれール ウェイトN BZO-05N

商品番号	月額レンタル価格	ご利用者様負担額		
CZ-0150	¥	1割 ¥	2割 ¥	3割 ¥

TAIS 01265-000177 メーカー名 マツ穴 メーカー品番 BZO-05N

ベース部に取り付けることでより安定して ご使用いただけるおもし BZ-N04対応

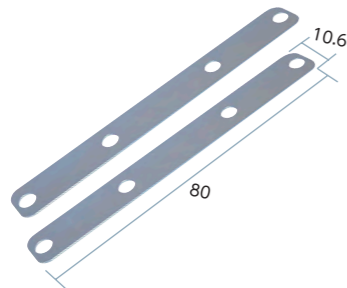

※2枚1セット

たよれール ウェイトN BZO-09

商品番号	月額レンタル価格	ご利用者様負担額		
CZ-0151	¥	1割 ¥	2割 ¥	3割 ¥

TAIS 01265-000183 メーカー名 マツ穴 メーカー品番 BZO-09

ベースプレート表面の滑りや冷たさを緩和 BZ-N01/N03用

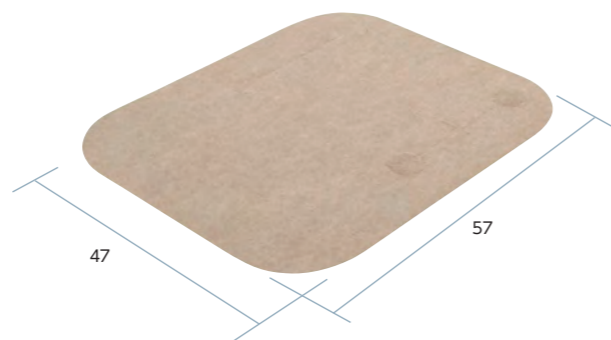

たよれール ベースマット0506 BZO-02

商品番号	月額レンタル価格	ご利用者様負担額		
CZ-0145	¥	1割 ¥	2割 ¥	3割 ¥

TAIS 01265-000132 メーカー名 マツ穴 メーカー品番 BZO-02

ベースプレート表面の滑りや冷たさを緩和 BZ-N02/N04用

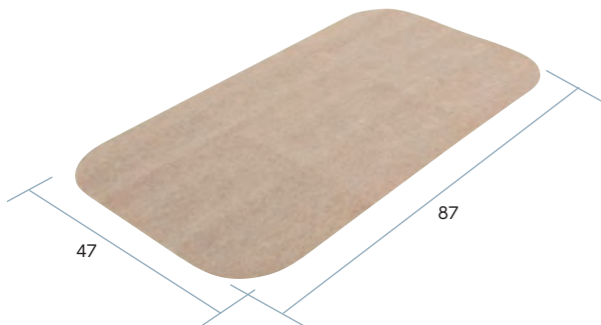

たよれール ベースマット0509 BZO-11

商品番号	月額レンタル価格	ご利用者様負担額		
CZ-0146	¥	1割 ¥	2割 ¥	3割 ¥

TAIS 01265-000133 メーカー名 マツ穴 メーカー品番 BZO-11

動作補助がさらに便利に



設置例

対応：たよれール BZ-N01～N04
※但し たよれール アームNを取り付け、ベッドに密着した状態で使用する事

たよれールアップ BZO-12

商品番号	月額レンタル価格	ご利用者様負担額		
CZ-0186	¥	1割 ¥	2割 ¥	3割 ¥

TAIS 01265-000175 メーカー名 マツ穴 メーカー品番 BZO-12

ルーツシリーズ

数量限定

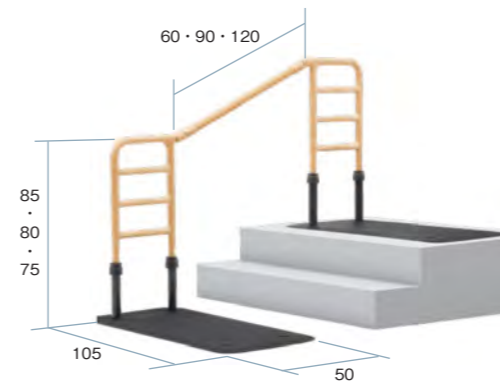

ルーツ エントランス(片手)

商品番号	月額レンタル価格	ご利用者様負担額		
CZ-6127	¥	1割 ¥	2割 ¥	3割 ¥

TAIS 00054-000432 メーカー名 モルデン メーカー品番 MNTPOE

数量限定

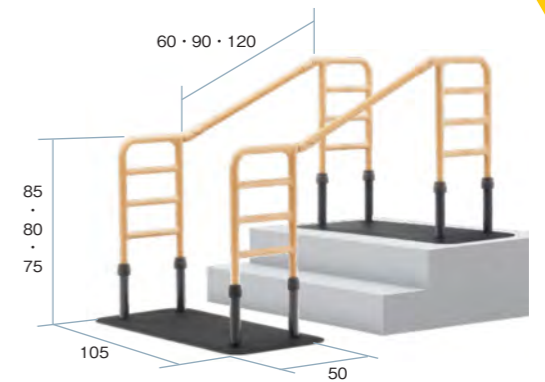

ルーツ エントランス(両手)

商品番号	月額レンタル価格	ご利用者様負担額		
CZ-6128	¥	1割 ¥	2割 ¥	3割 ¥

TAIS 00054-000433 メーカー名 モルデン メーカー品番 MNTPOE2



クロスバー取付ブラケット

商品番号	月額レンタル価格	ご利用者様負担額		
CZ-6084	¥	1割 ¥	2割 ¥	3割 ¥

TAIS 00540-000228 メーカー名 モルデン メーカー品番 MNTCM03TB

※パディー、Cやルーツをクロスバーで連結するための製品です。
※組み合わせによっては使用できない場合があります。

西日本限定商品

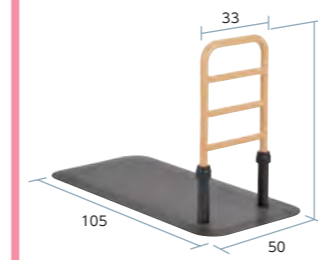

ルーツ サイドタイプ

重量	21.6kg
商品番号	CZ-0153
月額レンタル価格	¥
ご利用者様負担額	1割 ¥ 2割 ¥ 3割 ¥

TAIS 00054-000116 メーカー名 モルデン メーカー品番 MNTPLBR

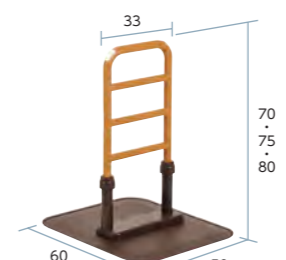

ルーツ センタータイプ

重量	12.9kg
商品番号	CZ-6081
月額レンタル価格	¥
ご利用者様負担額	1割 ¥ 2割 ¥ 3割 ¥

TAIS 00054-000117 メーカー名 モルデン メーカー品番 MNTPSBR

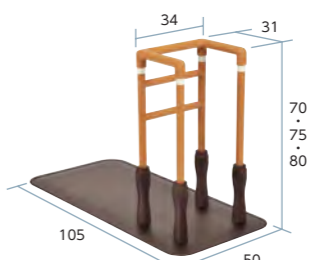

ルーツ コーナータイプ

重量	20.4kg
商品番号	CZ-6082
月額レンタル価格	¥
ご利用者様負担額	1割 ¥ 2割 ¥ 3割 ¥

TAIS 00054-000132 メーカー名 モルデン メーカー品番 MNTPCBR

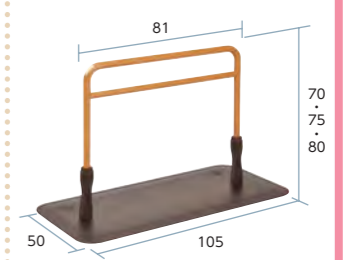

ルーツ ロングタイプ

重量	17.1kg
商品番号	CZ-6083
月額レンタル価格	¥
ご利用者様負担額	1割 ¥ 2割 ¥ 3割 ¥

TAIS 00054-000133 メーカー名 モルデン メーカー品番 MNTPLGBR

次の組み合わせは
手すりが不安定になるなど
安全上の理由から
使用できません。

①ルーツセンタータイプまたはルーツモールタイプの複数設置

- (例) ルーツセンタータイプ+クロスバー+ルーツセンタータイプ
- (例) ルーツセンタータイプ+クロスバー+ルーツモールタイプ
- (例) ルーツモールタイプ+クロスバー+ルーツモールタイプ

②ルーツセンタータイプまたはルーツモールタイプの中央設置

- (例) パディー+クロスバー+ルーツセンタータイプ+クロスバー+ルーツロングタイプ
- (例) パディー+クロスバー+ルーツモールタイプ+クロスバー+ルーツロングタイプ

広い歩きに便利な繋がる手すり

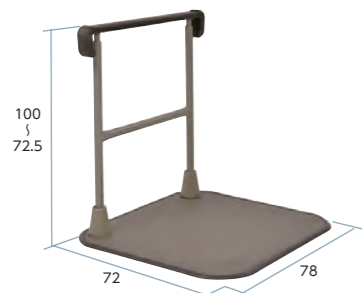

すりてあ片手すり

商品番号	月額レンタル価格	ご利用者様負担額		
CZ-6116	¥	1割 ¥	2割 ¥	3割 ¥
重量	26.0kg	TAIS 00837-000011 メーカー タマツ メーカー品番 ST-1		

高低差の手すり立ち座りをサポート。すりてあキュートと連結可能

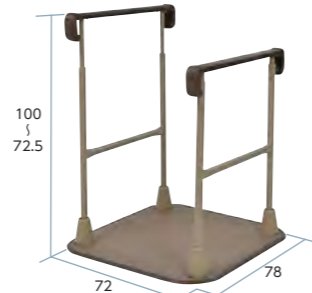

すりてあ両手すり

商品番号	月額レンタル価格	ご利用者様負担額		
CZ-6117	¥	1割 ¥	2割 ¥	3割 ¥
重量	32.0kg	TAIS 00837-000012 メーカー タマツ メーカー品番 ST-2		

狭い玄関にも置けるコンパクトあがりかまち手すり 踏み台付

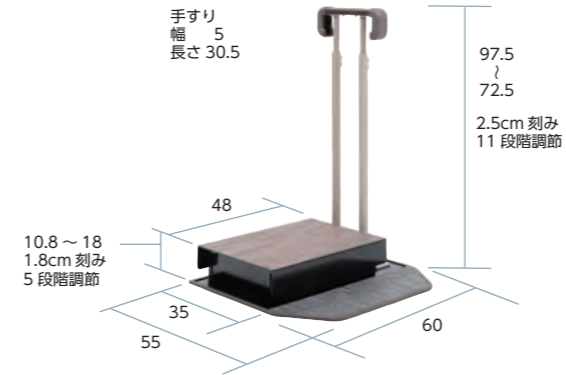

ステップバー 框II 03

商品番号	月額レンタル価格	ご利用者様負担額		
CA-4804	¥	1割 ¥	2割 ¥	3割 ¥
重量	26kg	TAIS 00837-000025 メーカー タマツ メーカー品番 K2-03		

狭い玄関にも置けるコンパクトあがりかまち手すり

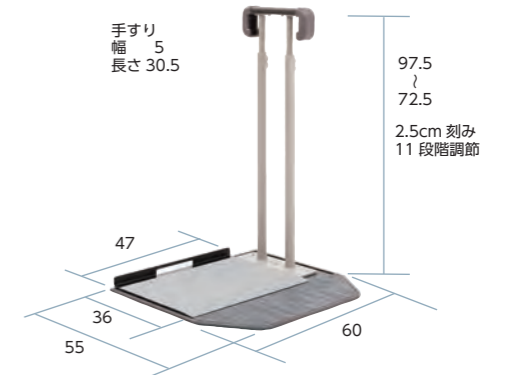

ステップバー 框II 02

商品番号	月額レンタル価格	ご利用者様負担額		
CA-4803	¥	1割 ¥	2割 ¥	3割 ¥
重量	26kg	TAIS 00837-000026 メーカー タマツ メーカー品番 K2-02		

すりてあよりもコンパクト。狭い場所にも

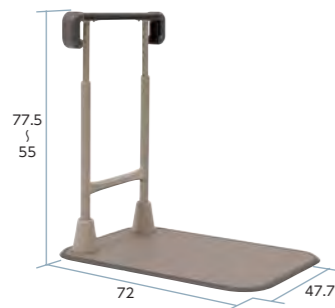

すりてあcuteZ 片手すり

商品番号	月額レンタル価格	ご利用者様負担額		
CZ-6118	¥	1割 ¥	2割 ¥	3割 ¥
重量	16.5kg	TAIS 00837-000016 メーカー タマツ メーカー品番 STC-1		

すりてあよりもコンパクト。狭い場所にも

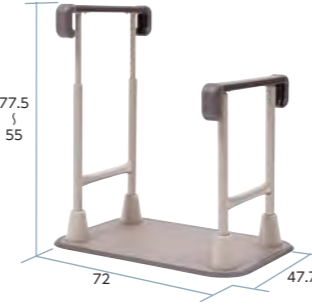

すりてあcuteZ 両手すり

商品番号	月額レンタル価格	ご利用者様負担額		
CZ-6119	¥	1割 ¥	2割 ¥	3割 ¥
重量	21.0kg	TAIS 00837-000017 メーカー タマツ メーカー品番 STC-2		

足元スッキリ一本足形状、縁はゆるやかなスロープでつまづき防止、上端の傾斜で立ちあがりやすい

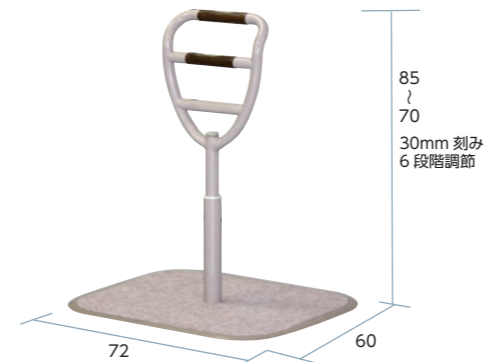

立ちあがりくん

商品番号	月額レンタル価格	ご利用者様負担額		
CA-4700	¥	1割 ¥	2割 ¥	3割 ¥
重量	18.2kg	TAIS 00496-000291 メーカー ランドルコーポレーション		

起き上がりに特化した肘付きタイプ



オキルンバー

商品番号	月額レンタル価格	ご利用者様負担額		
CA-4802	¥	1割 ¥	2割 ¥	3割 ¥
重量	15.5kg	TAIS 01600-000003 メーカー イーアス メーカー品番 EAS009		

面で支えるので安心。面は使わない時折りたためる



数量限定

スタンディ

重量	商品番号	月額レンタル価格	ご利用者様負担額		
22.5kg	CZ-0183	¥	1割 ¥	2割 ¥	3割 ¥

TAIS 00980-000315 メーカー パナソニックエイジフリー メーカー品番 PNL80401

脱衣所やキッチンなど水廻り環境での転倒リスクの軽減

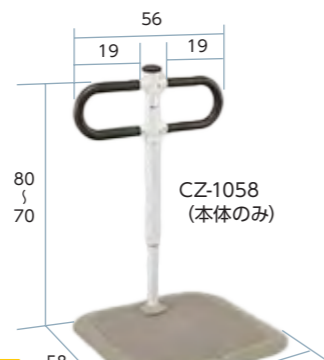

数量限定

ツインディ水回り用

重量	商品番号	月額レンタル価格	ご利用者様負担額		
16kg	CZ-1058	¥	1割 ¥	2割 ¥	3割 ¥

TAIS 00980-000364 メーカー パナソニックエイジフリー メーカー品番 PNL80701

壁など傷つけないプロテクター付き



数量限定

ツインディ水回り用 (プロテクター付き)

重量	商品番号	月額レンタル価格	ご利用者様負担額		
16kg	CZ-1059	¥	1割 ¥	2割 ¥	3割 ¥

TAIS 00980-000365 メーカー パナソニックエイジフリー メーカー品番 PNL80711

一歩一歩踏み出して行く歩みを力強く支える家庭のリハビリパートナー



平行棒 P-2

数量限定

商品番号	月額レンタル価格	ご利用者様負担額		
CA-4820	¥	1割 ¥	2割 ¥	3割 ¥
重量	21.0kg	TAIS 00095-000021 メーカー 睦三 メーカー品番 NO.602		

トイレ用手すりシリーズ

トイレなど狭いスペースでの立つ・座るの動作をサポート

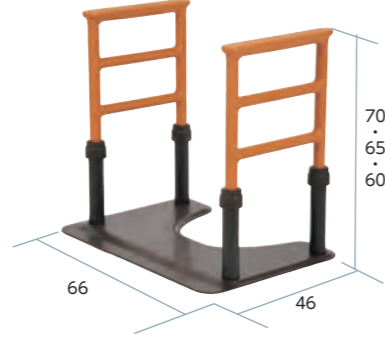
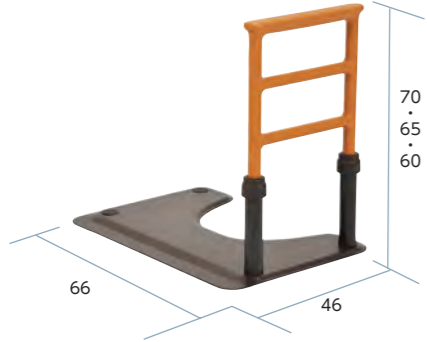

スライド式肘掛けで安全移乗に配慮



ルーツモールタイプトイレ用 (片手)

重量	12kg
商品番号	CA-6080A
月額レンタル価格	¥
ご利用者様負担額	1割 ¥
	2割 ¥
	3割 ¥

TAIS 00054-000216 メーカー モルテン
メーカーコード MNPT1

ルーツモールタイプトイレ用 (両手)

重量	14kg
商品番号	CA-6081A
月額レンタル価格	¥
ご利用者様負担額	1割 ¥
	2割 ¥
	3割 ¥

TAIS 00054-000217 メーカー モルテン
メーカーコード MNPT2

洋式トイレ用スライド手すり (ステンレス)

重量	8.5kg
商品番号	CA-6060
月額レンタル価格	¥
ご利用者様負担額	1割 ¥
	2割 ¥
	3割 ¥

TAIS 00980-000191 メーカー パナソニックエイジフリー
メーカーコード PN-L53001

便器の幅に合わせてフレームをスライド調整



取り付け時手すりの幅が左右5cmずつ、最大10cm広がります

ベストサポート手すり・ひじ掛け固定

商品番号	月額レンタル価格	ご利用者様負担額		
CA-6071	¥	1割 ¥	2割 ¥	3割 ¥
重量	6.7kg	TAIS 01235-000009 メーカー シコフ		

取付け簡単!



① 便器の後ろにベルトを回します
② フックを掛けます
③ ダイヤルを回すだけでOK!

肘跳ねあげ式トイレ手すり



洋式トイレ用フレームSUS-はねあげR2

商品番号	月額レンタル価格	ご利用者様負担額		
CZ-6080	¥	1割 ¥	2割 ¥	3割 ¥
重量	10.0kg	TAIS 00221-000458 メーカー アロン化成 メーカーコード 533-067		



肘掛部分が跳ねあがる機能。左右から便器を挟み込む独自構造で簡単設置。

つるべシリーズ

ベッドの重さを利用したベッド設置式介護リフト

つるべBBセット



つるべBセット



【Bセットの特徴】

- 支柱の設置位置は環境に合わせて、ベッドの頭側の左右、足側の左右の4カ所から選べます。
- 360度回転。掃き出し窓から外の車いすへの乗り換えなど、レイアウトで様々な使用ができます。

【BBセットの特徴】

- キャスター付ベッドへ設置してもベッド移動が可能。頻繁にベッドを動かす方やベッド緊急搬送時にも支障がなく、病院施設でも導入されています。

【適合ベッド確認】

ベッドの適合確認はこちらのQRコードから確認できます。



つるべBセット

商品番号 CWD-0001

つるべBBセット

商品番号 CWD-0002

耐荷重	100kg	サイズ	支柱高さ155cm
月額レンタル価格	¥		
ご利用者様負担額	1割 ¥		
	2割 ¥		
	3割 ¥		

TAIS 00229-000005(B), 00229-000015(BB) メーカー モリト
● サイズ: 支柱高さ 155×アーム最上端高さ 205cm



つるべBセット

つるべBBセット

別売 スリングシート

主に居室でベッド・車いすなどへの移乗に

お風呂・ベッド・車いすなどへの移乗に



パオハーフ
首・体幹が比較的しっかりした方に使用
通気性良く体圧分散にも効果

パオフル
比較的首の据わりの悪い方に使用
通気性良く体圧分散にも効果

パオメッシュブルーハーフ
通気性が良い、入浴・普段使用のハーフタイプ

パオメッシュブルーフル
通気性が良い、入浴・普段使用のフルタイプ

エヴァハーフ
お尻が開放されているハーフタイプ

エヴァフル
お尻が開放されているフルタイプ
首角度調整でき気管切開後も適用可

エヴァネックサポート
後付けでハーフタイプスリングと併用

エヴァメッシュブルーフル
通気性が良い、入浴・普段使用で頭部支えは首角度調整でき、気管切開後も適用可

自宅のお風呂やトイレでも簡単に設置可能なリフト

つるべF1セット

支柱・関節アーム固定タイプ



つるべF2Rセット

支柱・関節アーム伸縮タイプ



つるべF1セット

商品番号 CWD-0005

つるべF2Rセット

商品番号 CWD-0006

耐荷重	100kg	サイズ	支柱高さ 185~240cm
月額レンタル価格	¥		
ご利用者様負担額	1割 ¥		
	2割 ¥		
	3割 ¥		

TAIS 00229-000002(F1), 00229-000016(F2R) メーカー モリト
● 適合浴室広さ: 0.75坪以上

足元の開放と、旋回性の向上を追求した床走行式リフト

つるべY6セット

小径キャスター 6輪タイプで低床ベッド対応



つるべY4セット

大径キャスターで取り回しが楽



つるべY6セット

商品番号 CWD-0003

つるべY4セット

商品番号 CWD-0004

耐荷重	120kg	サイズ(Y6)	収納時: 66×115cm 使用時最大: 99×195.5cm
月額レンタル価格	¥		
ご利用者様負担額	1割 ¥		
	2割 ¥		
	3割 ¥		

TAIS 00229-000044(Y6), 00229-000047(Y4) メーカー モリト
● フリアランス: Y6...63mm以上・Y4...86mm以上

特殊寝台付属品

体位変換機
床ずれ防止用具

車いす
車いす付属品

スロープ

歩行器
歩行補助杖

手すり

移動用リフト

徘徊感知器

介護保険対象
レンタル品



床走行リフト サンリフトミディ低床(電動)

商品番号	CWC-0001
月額レンタル価格	¥
ご利用者様負担額	1割 ¥ 2割 ¥ 3割 ¥

TAIS 00249-000068 メーカー 7022-30

外径寸法 (mm)	1,120x1,190
W (mm) x D (mm)	
ハンガー高さ (mm)	520 ~ 1,670
耐荷重 (kg)	110
本体重量 (kg)	35.5
電源	AC100V 90W

※ご使用時には別途スリングシート(吊り具)が必要です。
スリングシート1枚のご注文では、リフトと同
時購入の際、非課税となります。(本体価格)

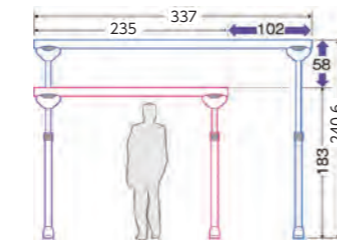

天井走行リフト マキシスカイ440/イーゼトラックFSセット

商品番号	CWC-0002
月額レンタル価格	¥
ご利用者様負担額	1割 ¥ 2割 ¥ 3割 ¥

TAIS 00249-000066 メーカー 7602-00

外径寸法 (mm)	2,350 ~ 3,370 x
W (mm) x D (mm)	1,830 ~ 2,406
ハンガー高さ (mm)	W628xD177xH261
耐荷重 (kg)	200
本体重量 (kg)	34.7 (本体なし: 28.2)
電源	バッテリー式 入力 100VAC 出力 24VDC

※ご使用時には別途スリングシート(吊り具)が必要です。
スリングシート1枚のご注文では、リフトと同
時購入の際、非課税となります。(本体価格)

コンパクト設計

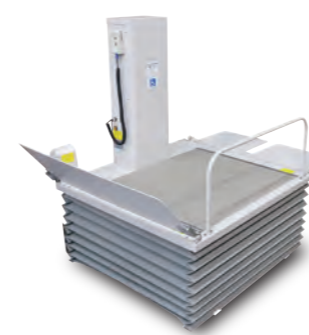

テクノリフター 045SS

商品番号	CWA-0001
月額レンタル価格	¥
ご利用者様負担額	1割 ¥ 2割 ¥ 3割 ¥

TAIS 00447-000012 メーカー 新光産業株式会社
メーカー品番 TDK045SS

外径寸法 (mm)	970x1,290
昇降高さ (mm)	55 ~ 470
最大昇降荷重 (kg)	180
本体重量 (kg)	90
テーブル寸法 W (mm) x D (mm)	930x1,000
駆動式	電動・チェーンピニオン式
電源	AC100V 90W

高い段差に対応
L字乗込み可能



テクノリフター 100SS

商品番号	CWA-0003
月額レンタル価格	¥
ご利用者様負担額	1割 ¥ 2割 ¥ 3割 ¥

TAIS 00447-000014 メーカー 新光産業株式会社
メーカー品番 TDK100SS

外径寸法 (mm)	1,150x1,521
昇降高さ (mm)	65 ~ 1,065
最大昇降荷重 (kg)	180
本体重量 (kg)	155
テーブル寸法 W (mm) x D (mm)	1,150x1,200
駆動式	電動・チェーン巻上方式
電源	AC100V 90W

L字乗込み可能



テクノリフター 065SS

商品番号	CWA-0002
月額レンタル価格	¥
ご利用者様負担額	1割 ¥ 2割 ¥ 3割 ¥

TAIS 00447-000013 メーカー 新光産業株式会社
メーカー品番 TDK065SS

外径寸法 (mm)	1,150x1,535
昇降高さ (mm)	55 ~ 670
最大昇降荷重 (kg)	180
本体重量 (kg)	115
テーブル寸法 W (mm) x D (mm)	1,100x1,200
駆動式	電動・チェーンピニオン式
電源	AC100V 90W

L字乗込み可能



テクノリフター 085SS

商品番号	CWA-0004
月額レンタル価格	¥
ご利用者様負担額	1割 ¥ 2割 ¥ 3割 ¥

TAIS 00447-000019 メーカー 新光産業株式会社
メーカー品番 TDK085SS

外径寸法 (mm)	1,200x1,545
昇降高さ (mm)	60 ~ 850
最大昇降荷重 (kg)	180
本体重量 (kg)	140
テーブル寸法 W (mm) x D (mm)	1,020x1,045
駆動式	電動・チェーンピニオン式
電源	AC100V 90W

別売

スリングシート

2タイプからお求め頂けます



ベーシック



ベーシックハイ

コンパクト設計。お部屋でご使用時の
圧迫感が抑えられます



65.5
座面高さ
58
~
9

座板が左右90°回転。アームレストは
幅の調整が可能



125.5
~
84.5

独立宣言スマート

重量	29.0kg	対荷重	80kg
商品番号	CZ-1049		
月額レンタル価格	¥		
ご利用者様負担額	1割 ¥ 2割 ¥ 3割 ¥		

TAIS 00088-000024 メーカー コムラ製作所
メーカー品番 DSSM

独立宣言くるり

重量	45.0kg	対荷重	80kg
商品番号	CA-7200		
月額レンタル価格	¥		
ご利用者様負担額	1割 ¥ 2割 ¥ 3割 ¥		

TAIS 00088-000017 メーカー コムラ製作所
メーカー品番 DSKR

西日本限定商品

UD-1500

商品番号	CWZS-1010
月額レンタル価格	¥
ご利用者様負担額	1割 ¥ 2割 ¥ 3割 ¥

TAIS 00084-000116 メーカー いうら
メーカー品番 UD-1500

外径寸法 (mm)	1,690x1,125
昇降高さ (mm)	65 ~ 1,500
最大昇降荷重 (kg)	200
本体重量 (kg)	168
テーブル寸法 W (mm) x D (mm)	745x1,300
駆動式	-
電源	AC100V

ドリームステージ NDK18H

商品番号	CWZS-1007
月額レンタル価格	¥
ご利用者様負担額	1割 ¥ 2割 ¥ 3割 ¥

TAIS 00726-000004 メーカー スギヤス
メーカー品番 NDK18H

外径寸法 (mm)	1,914x1,242
昇降高さ (mm)	60 ~ 860
最大昇降荷重 (kg)	180
本体重量 (kg)	150
テーブル寸法 W (mm) x D (mm)	1,200x1,200
駆動式	ラック & ピニオン方式
電源	AC100V 90W

ドリームステージ NDK18L

商品番号	CWZS-1004
月額レンタル価格	¥
ご利用者様負担額	1割 ¥ 2割 ¥ 3割 ¥

TAIS 00726-000003 メーカー スギヤス
メーカー品番 NDK18L

外径寸法 (mm)	1,715x1,042
昇降高さ (mm)	60 ~ 660
最大昇降荷重 (kg)	180
本体重量 (kg)	120
テーブル寸法 W (mm) x D (mm)	1,000x1,000
駆動式	ラック & ピニオン方式
電源	AC100V 90W

装備(※全タイプ) ・ 屋外仕様 ・ 挟み込み防止4面ジャバラ ・ 専用ハンドスイッチ ・ 高さ調整機能 ・ キースイッチ
・ 室内側ブリッジ ・ 自動はね上げスロープ ・ 停電時下降装置

家族コール 3・携帯受信器タイプ

- ◎ 家族コール 2 の後継機
- ◎ 受信記録が時刻付で見られる
- ◎ 受信器は防滴仕様
- ◎ ワイヤレス充電

多機能受信器スマート K

通達距離：約 80m(見通し)

メロディやバイブレーションで報知！
チャンネルごとに表示を設定できます！
10 人まで識別報知可能！
受信器を携帯し、移動しながら使えます！

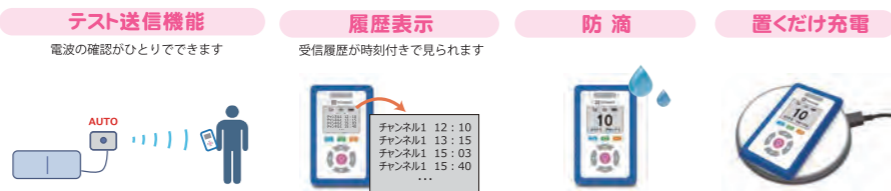

ベッドからの離床を知らせます！



家族コール 3A・スマート

商品番号	CA-2711
月額レンタル価格	¥
ご利用者様負担額	1割 ¥
	2割 ¥
	3割 ¥
TAIS	00318-000150
メーカー名	テクノスジャパン
メーカー品番	HKSM-3A

ベッドからの起き上がりを知らせます！



家族コール 3B・スマート

商品番号	CA-2712
月額レンタル価格	¥
ご利用者様負担額	1割 ¥
	2割 ¥
	3割 ¥
TAIS	00318-000151
メーカー名	テクノスジャパン
メーカー品番	HKSM-3B

超音波と赤外線が徘徊を検知しお知らせします！

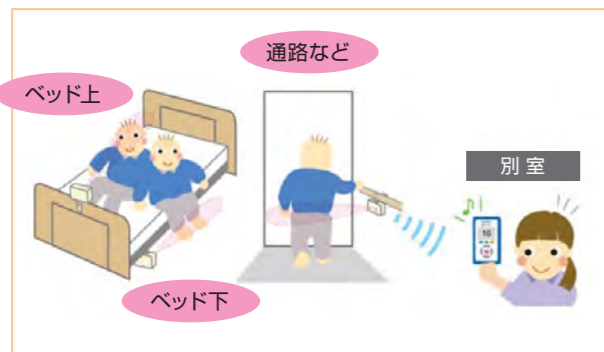

家族コール 3C・スマート

商品番号	CA-2713
月額レンタル価格	¥
ご利用者様負担額	1割 ¥
	2割 ¥
	3割 ¥
TAIS	00318-000152
メーカー名	テクノスジャパン
メーカー品番	HKSM-3C

家族コール 2・携帯受信器タイプ

- ◎ メロディかバイブレーションで報知！
- ◎ チャンネルごとに報知時の表示が設定できます！
- ◎ 液晶表示と音色で 10 人まで識別可能！
- ◎ 受信器を携帯し、移動しながら使えます！

ベッドからの離床をポケット受信機で知らせます！

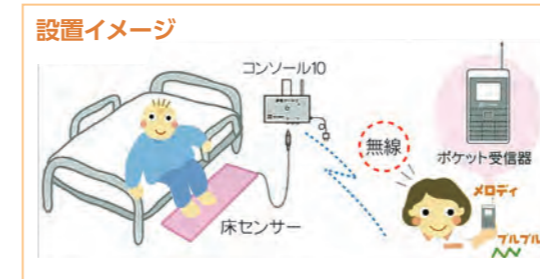

数量限定 家族コール 2A・ポケットタイプ (床センサー)

商品番号	CA-2701
月額レンタル価格	¥
ご利用者様負担額	1割 ¥
	2割 ¥
	3割 ¥
TAIS	00318-000058
メーカー名	テクノスジャパン
メーカー品番	HKP-2A

ベッドの上の起き上がりをポケット受信機で知らせます！

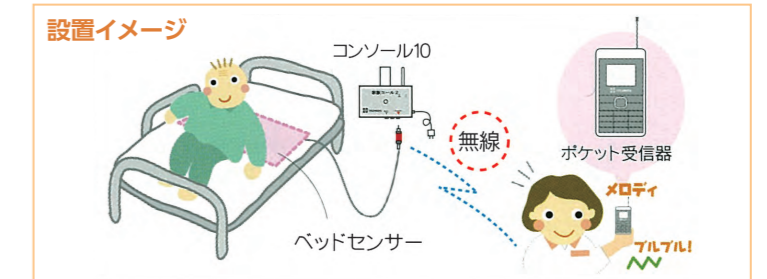

数量限定 家族コール 2B・ポケットタイプ (ベッドセンサー)

商品番号	CA-2702
月額レンタル価格	¥
ご利用者様負担額	1割 ¥
	2割 ¥
	3割 ¥
TAIS	00318-000059
メーカー名	テクノスジャパン
メーカー品番	HKP-2B

赤外線で離床・徘徊行動を検知します！



家族コール 2C・ポケットタイプ (ハイパー・赤外線センサーK)

商品番号	CA-2703
月額レンタル価格	¥
ご利用者様負担額	1割 ¥
	2割 ¥
	3割 ¥
TAIS	00318-000060
メーカー名	テクノスジャパン
メーカー品番	HKP-2C

- ・見えない 2 つの赤外線でお安心検知
- ・赤色ビームを出すので設置が簡単 (テスト機能)
- ・検知距離を設定できるので使いが簡単
- ・電源は電池 / AC アダプタの両用

数量限定

特殊寝台
付属品

体位変換機
床ずれ防止用具

車いす
付属品

スロープ

歩行器
補助杖

手すり

移動用リフト

徘徊感知器

介護保険対象
レンタル品

特殊寝台
付属品

体位変換機
床ずれ防止用具

車いす
付属品

スロープ

歩行器
補助杖

手すり

移動用リフト

徘徊感知器

介護保険対象
レンタル品

特殊寝台
付属品

体位変換機
床ずれ防止用具

車いす
付属品

スロープ

歩行器
歩行補助杖

手すり

移動用リフト

徘徊感知器

介護保険対象外
レンタル品

■ 吸引器



ミニック III-S

商品番号	CA-1443D
月額レンタル価格	¥

メーカー: 新鋭工業 承認番号:305ADBZX00015000

【付属パーツ】



■ 吸引・吸入両用器



セパ III

商品番号	CA-1435D
月額レンタル価格	¥

メーカー: 新鋭工業 承認番号:305ADBZX00014000

【付属パーツ名】

- ①ミニック III -S 用頭部一式 1L
- ②セパ III 用頭部一式 1.4L
- ③ミニック III -S 用ボトルホルダー
- ④セパ III 用ボトルホルダー
- ⑤ III 用 L 型ノズル
- ⑥ III 用 L 型ホース口
- ⑦ III 用本体接続ホース (トラップ管付)
- ⑧ III 用電源コード
- ⑨セパ III 用ネブライザーキットホルダー

※吸引瓶、吸引チューブ、ネブライザーキット、カテーテル等の購入品につきましては当社では回収しておりませんのでご了承ください。

●万が一のトラブルを考え、2台のご利用をおすすめします。

※別売関連商品と一緒にご購入ください。 ※カテーテル 1 本付

■ 吸引器



ミニック S-II

商品番号	CA-1443C
月額レンタル価格	¥

メーカー: 新鋭工業 承認番号:223008ZX00311000

【付属パーツ】



【付属パーツ名】

- ① プラボトル頭部一式
- ② 吸引ホース口ノズル付
- ③ 本体頭部接続ホース (黄-黄)
- ④ ボトルホルダー
- ⑤ ネブライザーキットホルダー (セパ II のみ付属)
- ⑥ カテーテルホルダー

※吸引瓶、吸引チューブ、ネブライザーキット、カテーテル等の購入品につきましては当社では回収しておりませんのでご了承ください。

●万が一のトラブルを考え、2台のご利用をおすすめします。

※別売関連商品と一緒にご購入ください。 ※カテーテル 1 本付

■ ミニック/セパ 別売関連商品

※ご購入ください。

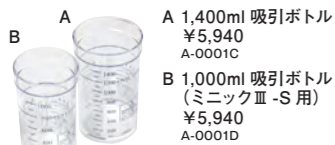

A 1,400ml 吸引ボトル
¥5,940
A-0001C

B 1,000ml 吸引ボトル
(ミニック III -S 用)
¥5,940
A-0001D



両端コネクタ付チューブ
¥1,100
A-0003B



ネブライザーキット
¥3,080
A-0008-1

■ セパ 別売関連商品

※必要に応じてご購入ください。



ネブライザーマスク
¥418
A-0009

ポリ蛇管
¥220
A-0028

※価格は 10%税込価格です。

■ スタンド



ガードル台 C

重量	4kg
商品番号	CZ-1006
月額レンタル価格	¥

メーカー: 新鋭工業

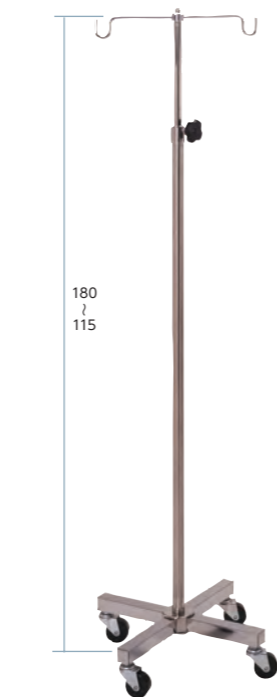

イルリガートルスタンド

重量	7.5kg
商品番号	CA-1005
月額レンタル価格	¥

メーカー: 柏ステンレス

注意事項

- 掲載スペースの都合上、詳細な説明を欠いた商品もございますので詳しくは最寄りの営業所もしくは営業担当者までお問い合わせください。
- 価格表示に非課税マークが付いた商品の場合、消費税はかかりません。マットレスは非課税ベッドと一体的にレンタルする場合は、非課税です。サイドレールは非課税ベッドと一体的にレンタルする場合は、4本までは非課税です。その他のベッド付属品は非課税になりません。
- ベッドにキャスターを付けると非課税マークが付いた商品でも課税になります。
- 各ページ写真で価格表示のないものは当社製品に含まれていません。(シーツ、枕、絵、植木など)
- 品質改良のため、仕様、外観は予告なしに変更することがございますのでご了承ください。
- レンタルの場合、カタログ掲載写真と若干形状、色などが異なる商品をお届けする場合がございます。ご使用時の安全上の問題はございませんのでご了承ください。
- 製造メーカーによる廃番等の理由により、カタログ掲載期間中でも取り扱いを中止する場合がございますのでご了承ください。
- レンタル商品は購入への切り替えはいたしません。
- カタログ写真と実際の製品の色とは、印刷の関係で色調が異なる場合がございます。又、天然木使用の品は木目の柄が写真とすべて異なります。
- カタログの表示寸法には、キャスター、ハンドル、ネジなどの外部突起物が含まれないのがございます。
- 商品の品質には万全の注意を払っておりますが、下記の原因の事故に対して弊社はその責任を負わないものといたします。
 - 1.目的外の使用、または使用方法を誤った結果生じた事故。
 - 2.耐用年数を経過後、未整備の状態で使用を継続し、その結果生じた事故。
 - 3.弊社以外の手による改造、分解などによって生じた事故。
 - 4.その他、弊社の責任に属されない原因による事故。
- 製造上及びリニューアル上の欠陥による場合を除いての返品及びご注文の取り消しは、商品代金及び諸掛り費用を申し受けます。
- 当社商品は技術開発による特許、実用新案、意匠登録などがなされております。
- 送料を別途申し受ける場合がございます。(介護保険サービスをご利用の場合は、搬入・搬出費はいただきません。)